

DE FR EN NL ES PT IT SE CZ SK SL HR RO PL RU



**GEBRAUCHSANWEISUNG / NOTICE D'UTILISATION / INSTRUCTION MANUAL / HANDLEIDING / MANUAL
DE INSTRUCCIONES/ MANUAL DE INSTRUÇÕES / MANUALE DI ISTRUZIONI / ANVÄNDARMANUAL /
INSTRUKTÁŽNÍ PŘÍRUČKA / INSTRUKTÁŽNA PRÍRUČKA / NAVODILA ZA UPORABO / PRIRUČNIK ZA
UPORABU / MANUAL DE INSTRUCȚIUNI / INSTRUKCJA OBSŁUGI / РУКОВОДСТВО ПО ЭКСПЛУАТАЦИИ**

PFLEGE - WARTUNGS - SICHERHEITSHINWEISE - ENTRETIEN / MAINTENANCE / CONSEILS DE SÉCURITÉ - SERVICING / MAINTENANCE / SAFETY INSTRUCTIONS - VOORSCHRIFTEN BEDIENING / ONDERHOUD /
VEILIGHEID - SERVICIO / MANTENIMIENTO / INSTRUCCIONES DE SEGURIDAD - MANUTENÇÃO / CONSELHOS DE SEGURANÇA / CURA - ISTRUZIONI DI ASSISTENZA / MANUTENZIONE / SICUREZZA - SERVICE /
UNDERHÅLL / SÄKERHETSINSTRUKTIONER - SERVIS / ÚDRŽBA / BEZPEČNOSTNÍ POKYNY - SERVIS / ÚDRŽBA / BEZPEČNOSTNÉ POKYNY - SERVISIRANJE / VZDRŽEVANJE / VARNOSTNA NAVODILA - SERVISIRANJE /
ODRŽAVANJE / SIGURNOSNE UPUTE - INSTRUCȚIUNI DE SERVICIU / ÎNȚREȚINERE / SIGURANȚĂ - INSTRUKCJE SERWISOWANIA / KONSERWACJI / BEZPIECZEŃSTWA - РУКОВОДСТВО ПО УХОДУ, ТЕХНИЧЕСКОМУ
ОБСЛУЖИВАНИЮ И ТЕХНИКЕ БЕЗОПАСНОСТИ



CF 200 CL

KABELLOSER POOLROBOTER / NETTOYEUR DE PISCINE ELECTRIQUE SANS FIL /
ELECTRICAL CORDLESS POOL CLEANER/ REINIGINGSROBOT ZWEMBAD / LIMPIADOR
DE PISCINAS SIN CABLE / ASPIRADOR DE PISCINAS SEM FIOS / PULITORE PER PISCINA
SENZA CAVO / POOLROBOT / ROBOTICKÝ BAZÉNOVÝ VYSAVAČ / ROBOTICKÝ
BAZÉNOVÝ VYSÁVAČ / BREŽIČNI ČISTILEC BAZENA / ROBOTSKI SESALEC ZA BAZEN /
ASPIRATOR FĂRĂ FIR PENTRU PISCINĂ / BEZPRZEWODOWY ODKURZACZ BASENOWY /
БЕСПРОВОДНОЙ РОБОТ-ОЧИСТИТЕЛЬ ДЛЯ БАССЕЙНА

DE.....	1
FR.....	13
EN.....	25
NL.....	37
ES.....	49
PT.....	61
IT.....	73
SE.....	85
CZ.....	97
SK.....	109
SL.....	121
HR.....	133
RO.....	145
PL.....	157
RU.....	169

INHALT

SICHERHEITSHINWEISE	2
BESCHREIBUNG	3
Einleitung.....	3
Lieferumfang.....	3
Produktübersicht	3
Technische Daten	4
GEBRAUCHSANWEISUNG	5
Laden des Akkus.....	5
Einlassen des Roboters	6
Betrieb	7
WARTUNG & EINSTELLUNGEN	8
Reinigung des Filters	8
Montage des Schwimmerblocks	9
Zustand des Poolwassers.....	10
GEWÄHRLEISTUNG	11

BITTE DIE GEBRAUCHSANWEISUNG GRÜNDLICH LESEN UND ZUM SPÄTEREN NACHSCHLAGEN AUFBEWAHREN

In diesem CF Handbuch für elektrische Reiniger finden Sie alle Informationen zur optimalen Montage, Nutzung und Wartung. Sie müssen sich mit diesem Dokument vertraut machen und es an einem sicheren, zugänglichen Ort zum späteren Nachschlagen aufbewahren.

SICHERHEITSHINWEISE

- Bitte lesen Sie diese Gebrauchsanleitung sorgfältig durch und benutzen Sie den Roboter dementsprechend. Wir haften nicht für Verluste und Verletzungen, die durch unsachgemäßen Gebrauch verursacht werden.
- Verwenden Sie nur das vom Hersteller empfohlene oder verkaufte Zubehör.
- Trocknen Sie das Ladegerät gut ab, nachdem Sie den Roboter aus dem Wasser entnommen haben und stellen Sie sicher, dass er ausgeschaltet ist (die Kontrollleuchte leuchtet nicht), wenn Sie den Akku aufladen.
- Bitte verwenden Sie das Originalladegerät. Verwenden Sie das Ladegerät nicht zum Aufladen anderer Geräte.
- Das Ladegerät muss an eine wasserdichte Steckdose mit Auslaufschutz angeschlossen werden.
- Der Roboter sollte bei einer Umgebungstemperatur von 5 °C (41 °F) - 35 °C (95 °F) aufgeladen werden.
- Überladen Sie den Roboter nicht, da dies die Akkulaufzeit verkürzt.
- Wenn der Akku längere Zeit (länger als 3 Monate) nicht verwendet wird, muss er aufgeladen werden, um die Akkulaufzeit aufrechtzuerhalten.
- Verwenden Sie kein beschädigtes Kabel, da ansonsten die Gefahr eines Stromschlags besteht.
- Erlauben Sie Kindern nicht, sich auf den Roboter zu setzen oder damit zu spielen.
- Schalten Sie den Roboter nicht außerhalb des Wassers ein.
- Betreiben Sie den Roboter nicht, wenn sich Personen im Pool befinden.
- Reinigen und waschen Sie den Filterkorb nach jedem Gebrauch.
- Das Fahrkit des Roboters darf nur von zertifiziertem Fachpersonal ausgebaut werden.
- Betreiben Sie den Roboter nicht, während der Poolfilter läuft.
- Der Roboter sollte an einem kühlen und belüfteten Ort und vor direkter Sonneneinstrahlung geschützt aufbewahrt werden. Decken Sie ihn niemals mit Gegenständen ab, um Schäden an internen elektrischen Komponenten zu verhindern; Überhitzungsgefahr.

BESCHREIBUNG

EINLEITUNG

Der Poolroboter CF 200 CL ist eine neue Art eines wiederaufladbaren automatischen Reinigers für Schwimmbäder. Er ist kabellos und einfach zu bedienen.

LIEFERUMFANG

Bezeichnung	Name	Menge
1	CF 200 CL	1 Stk.
2	Ladegeräte	1 Stk.
3	Rückholhaken	1 Stk.
4	Schwimmerblöcke	2 Stk.
5	Gebrauchsanweisung	1 Stk.
6	Kurzanleitung	1 Stk.

PRODUKTÜBERSICHT

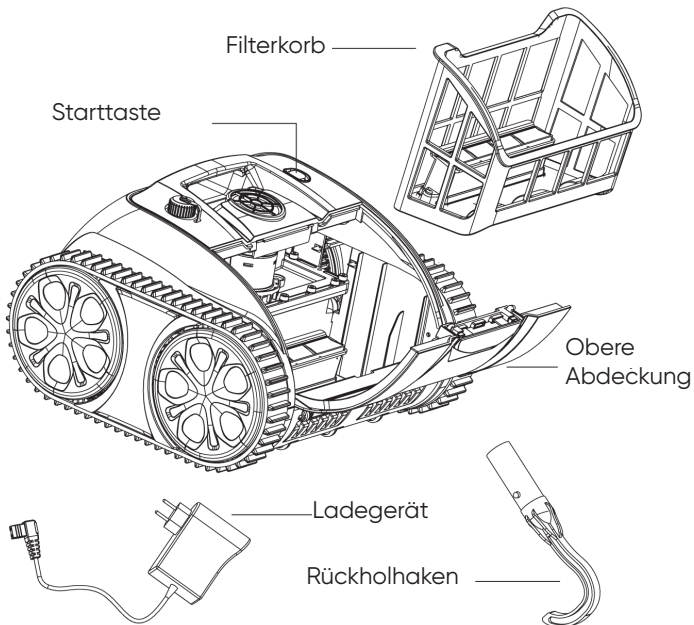

BESCHREIBUNG

TECHNISCHE DATEN

Modell	CF 200 CL
Bemessungsspannung	10,8V
Leistung	65 W
Betriebszeit	Max. 90 min für einen Zyklus
Eingangsspannung Ladegerät	100-240 V, 50-60 Hz
Ausgangsspannung Ladegerät 10,8V/	1,8A
Akkukapazität	8600mAh/8800mAh
Ladedauer	6-7 Stunden
Beckengröße	Bis zu 861 sq.ft (80 m ²)
Durchflussrate	Umg. 10 m ³ /h (2642 gal/h)
Filterdichte	180 µm
Fahrgeschwindigkeit	etwa 36 ft/min. (11 m /min.)
Wasserdichtigkeit	IPX8
Umgebungstemperatur zum Laden	41 °F - 95 °F (5 °C - 35 °C)
Max. Wassertiefe	8,2 ft (2,5 m)
Produktgröße	14,6(L)*14,1(B)*9,4(H) Zoll 372(L)*360(B)*240(H) mm
Gewicht	17.64 lbs (8 kg)
Lagerbedingung	41°F -95 °F (5 °C - 35 °C), RH= 75 %

GEBRAUCHSANWEISUNG

LADEN DES AKKUS

Hinweis: Laden Sie den Roboter in einem Innenbereich und mindestens 3 m (ca. 10 ft) vom Beckenrand entfernt auf.

- Stellen Sie sicher, dass das Gerät ausgeschaltet (alle Kontrollleuchten sind erloschen) und der Ladeanschluss trocken ist. Befestigen Sie das Ladegerät an der Ladebuchse. Rotes Licht zeigt an, dass das Gerät sich im Ladezustand befindet. Grünes Licht zeigt an, dass der Akku vollständig aufgeladen ist.

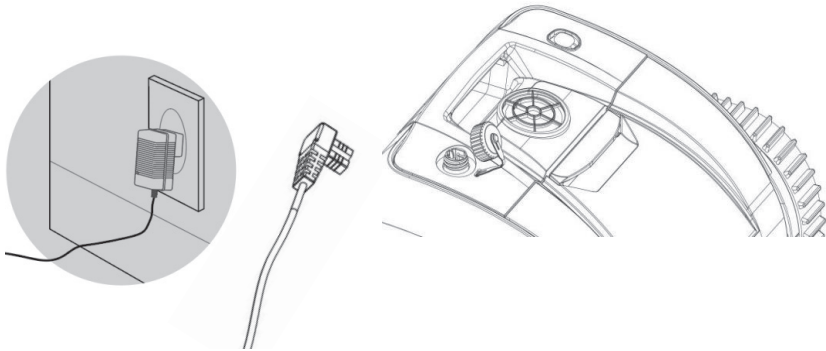

LADEANZEIGE

Farbe & Status der Anzeige	Ladestatus
Grünes Licht leuchtet ständig	Warten auf den Ladevorgang, oder der Akku ist nicht ordnungsgemäß angeschlossen oder der Ladevorgang ist abgeschlossen
Rotes Licht leuchtet ständig	Der Akku wird geladen
Rotes Licht blinkt	Ladezustand niedrig oder Akku ist beschädigt

GEBRAUCHSANWEISUNG

EINLASSEN DES ROBOTERS

- Tauchen Sie das Gerät mit dem Boden zur Wand ins Becken. Halten Sie den Roboter fest und schalten Sie ihn ein. Das Gerät startet nach 20 Sekunden (die Luft muss erst vollständig aus dem Gerät entweichen, da sonst der normale Betrieb beeinträchtigt werden könnte). Warten Sie, bis das Gerät auf den Poolboden gesunken ist.

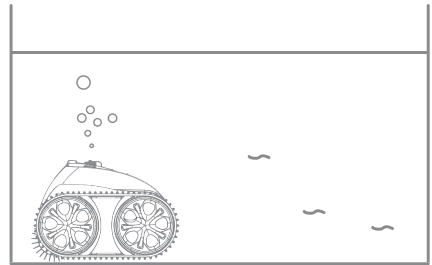
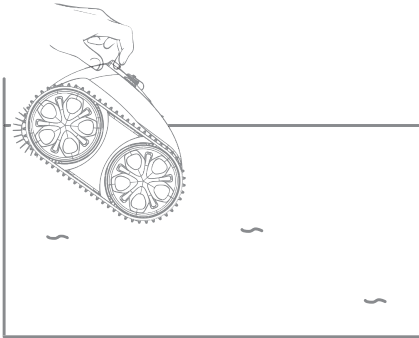

- Nach Beendigung der Reinigung bewegt sich der Roboter zum Beckenrand. Heben Sie ihn mittels des dafür vorgesehenen Hakens aus dem Becken.

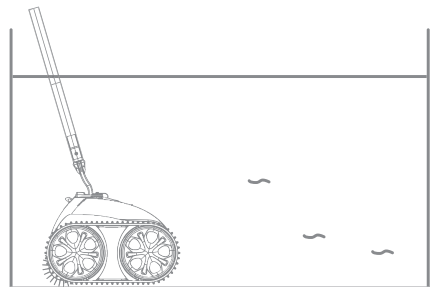
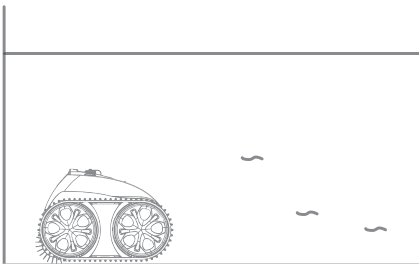

GEBRAUCHSANWEISUNG

BETRIEB

▶ EIN-/AUS-TASTE UND ANZEIGE

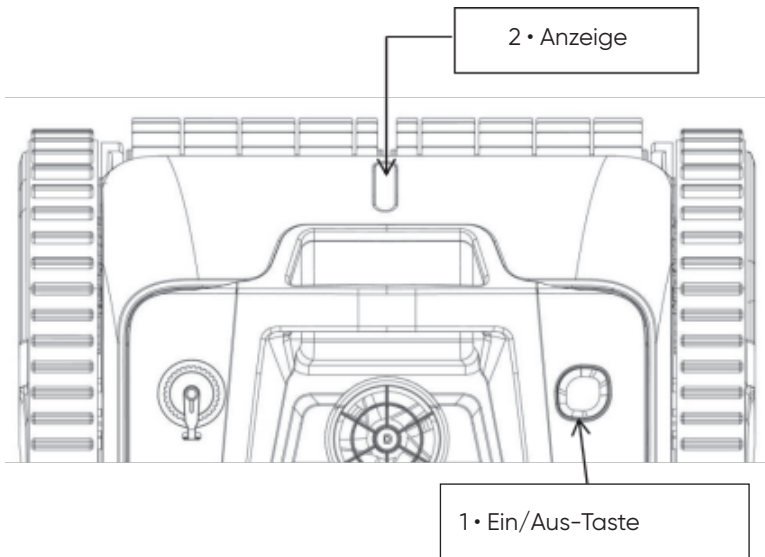

Funktion	Beschreibung
1. EIN / AUS	Drücken Sie die Taste, die blaue Kontrollleuchte zeigt an, dass der Roboter eingeschaltet ist. Drücken Sie die Taste erneut, die rote Kontrollleuchte zeigt an, dass der Roboter ausgeschaltet ist.
2. Anzeige	<ol style="list-style-type: none">1. Blaue Kontrollleuchte leuchtet ständig: Eingeschaltet2. Blaue Kontrollleuchte: Der Roboter ist in Betrieb3. Gelbe Kontrollleuchte blinkt: schwacher Akku und Start Selbstparken4. Gelbe Kontrollleuchte leuchtet ständig: Selbstparken beendet

Hinweis: Wenn die gelbe Kontrollleuchte konstant leuchtet, schalten Sie das Gerät aus und laden Sie es auf. Lassen Sie den Roboter nach dem Aufladen im Pool laufen. Wenn er nicht funktioniert, wenden Sie sich bitte an den Kundendienst.

WARTUNG & EINSTELLUNGEN

REINIGUNG DES FILTERS

- Öffnen Sie die obere Abdeckung: Stellen Sie den Roboter zur Seite und öffnen Sie die obere Abdeckung. Der Filterkorb befindet sich wie in der Abbildung gezeigt.

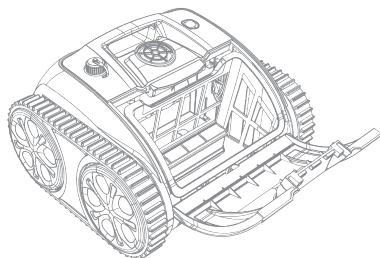
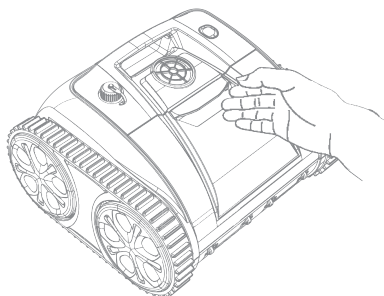

- Entnehmen Sie den Filterkorb

- Reinigen Sie den Filterkorb

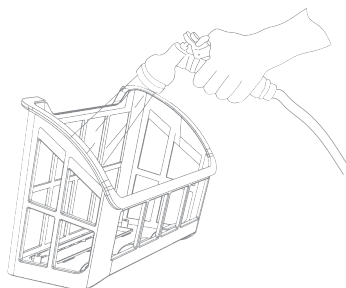
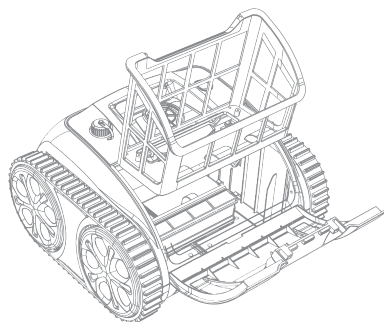

- Setzen Sie den Filterkorb in der umgekehrten Reihenfolge wieder ein.

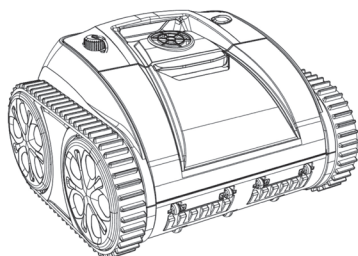

WARTUNG & EINSTELLUNGEN

MONTAGE DES SCHWIMMERBLOCKS

⚠ Wenn der Roboter normal an der Poolwand aufsteigt, sind die folgenden Vorgänge nicht erforderlich.

Die folgenden Diagramme sind auf die Verwendung der Schwimmerblöcke beschränkt.

- Öffnen Sie die Filterabdeckung und entnehmen Sie den Filterkorb.

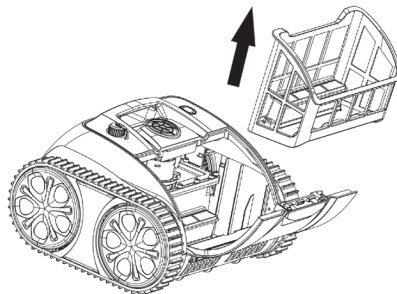

- Entfernen Sie die Schutzfolie auf der Rückseite des Schwimmers und kleben Sie eine nach der anderen gemäß der in der Abbildung gezeigten Position an.

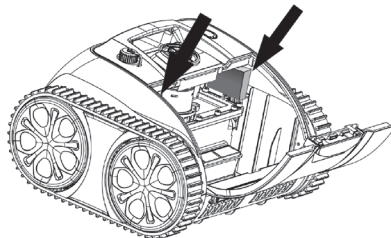

- Setzen Sie den Filterkorb ein und schließen Sie die Filterabdeckung. Nach 24 Stunden ist das Gerät wieder betriebsbereit.

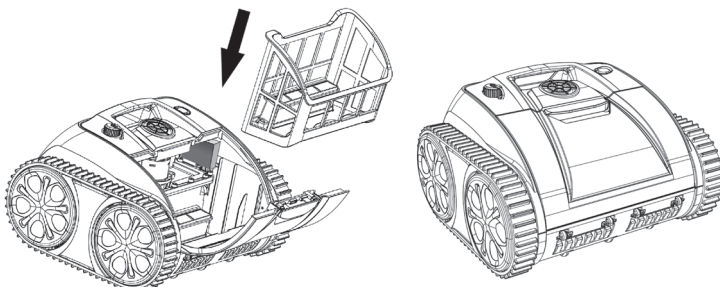

WARTUNG & EINSTELLUNGEN

ZUSTAND DES POOLWASSERS

Hinweis: Der Zustand des Poolwassers muss innerhalb der folgenden Parameter liegen:

- PH: 7,0-7,4
- Temperature: 50 °F -95 °F (10 °C - 35 °C)
- Salz: max. 5.000 ppm
- Chlor: max. 2 ppm

GEWÄHRLEISTUNG

- Für dieses Produkt gilt ab dem Kaufdatum eine Garantie von 24 Monaten (nur für Fahrkit und Schaltkasten-Kit). Verschleißteile, einschließlich Filterschale/ Bürste/ Räder/Düsen, sind nicht in der Garantie enthalten.
- Diese Gewährleistung erlischt, wenn das Produkt verändert, missbräuchlich verwendet oder von nicht autorisierten Personen repariert wurde.
- Die Gewährleistung erstreckt sich nur auf Herstellungsfehler und deckt keine Schäden ab, die durch unsachgemäße Handhabung des Produkts durch den Eigentümer entstehen.
- Die Bestellnummer oder der Datensatz muss für alle Ansprüche oder Reparaturen während der Garantiezeit vorgelegt werden.



Umweltprogramme, WEEE-Richtlinie



Bitte beachten Sie die Vorschriften der Europäischen Union und tragen Sie zum Schutz der Umwelt bei.

Nutzen Sie die für die Entsorgung von Elektrogeräten vorgesehenen Sammelstellen Ihrer Gemeinde und geben dort Ihre Elektrogeräte ab, die Sie nicht mehr benutzen. Bitte entsorgen Sie dieses Gerät nicht zusammen mit dem normalen Hausmüll.

Entnehmen Sie die Akkus, bevor Sie das Gerät entsorgen.

Anmeldung einer Reklamation

CF - Group Kundendienst

Bahnhofstr. 68

D-73240 Wendlingen

Tel.: + 49 (0) 7024/4048-666

Fax: + 49 (0) 7024/4048-667

E-Mail: service@waterman-pool.com

BITTE in DRUCKBUCHSTABEN ausfüllen!

Ich habe am _____ bei der Firma _____
PLZ _____ Ort _____ das Produkt Typ _____ mit der
Artikelnummer _____ gekauft.

Leider muss ich folgendes reklamieren (Bitte möglichst exakte Beschreibung):

Name* _____

PLZ / Ort* _____

Straße* _____

Telefon (Festnetz)* _____

Mobiltelefon _____

Fax _____

E-Mail* _____

*Notwendige Angaben

Ort _____ Datum _____ Unterschrift _____

SOMMAIRE

CONSIGNES DE SÉCURITÉ	14
DESCRIPTIF	15
Introduction	15
Liste de matériel fourni	15
Description du produit	15
Spécifications	16
UTILISATION	17
Chargement de la batterie	17
Immersion du nettoyeur	18
Mise en marche	19
ENTRETIEN ET REGLAGES	20
Nettoyage du filtre	20
Installation des blocs flottants	21
Etat de l'eau de la piscine	22
GARANTIE	23

NOTICE À LIRE ATTENTIVEMENT ET À CONSERVER POUR UNE CONSULTATION ULTÉRIEURE

Le manuel des nettoyeurs CF a pour but de vous donner toutes les informations nécessaires à une installation, une utilisation et un entretien optimal. Il est indispensable de se familiariser avec ce document et de le conserver dans un lieu sûr et connu pour des consultations ultérieures.

CONSIGNES DE SÉCURITÉ

- Veuillez lire attentivement le manuel et utiliser le nettoyeur conformément au manuel. Nous ne sommes pas tenus responsables de toute perte ou blessure causée par une utilisation inappropriée.
- Utilisez uniquement les accessoires recommandés ou vendus par le fabricant.
- Séchez le port de charge après avoir sorti le nettoyeur de l'eau et assurez-vous que le nettoyeur est éteint (l'indicateur lumineux est éteint) si vous voulez charger le nettoyeur.
- Utilisez uniquement le chargeur initial et avec autorisation, ne chargez aucun autre appareil avec ce chargeur.
- La ligne électrique doit être raccordée à une prise protégée contre les fuites et mise à la terre lors de la charge.
- Ne chargez pas le nettoyeur si la température ambiante est supérieure à 35 °C (95 °F) ou inférieure à 5 °C (41 °F)
- Ne surchargez pas le nettoyeur, ce qui réduirait la durée de vie de la batterie.
- Le nettoyeur doit être chargé s'il doit être stocké pendant une longue période (plus de 3 mois) pour maintenir la durée de vie de la batterie.
- Pour réduire le risque de choc électrique, n'utilisez pas le chargeur si le cordon est endommagé.
- Ne laissez jamais les enfants monter sur le nettoyeur ou jouer avec comme jouet.
- N'allumez pas le nettoyeur lorsqu'il est hors de l'eau.
- Ne faites pas fonctionner le nettoyeur lorsqu'il y a des personnes dans la piscine.
- Nettoyez et lavez toujours le panier filtrant après l'utilisation.
- Seuls les professionnels peuvent démonter le bloc moteur du nettoyeur.
- Ne faites pas fonctionner le nettoyeur lorsque la filtration de la piscine est en marche.
- Le nettoyeur doit être stocké dans un endroit frais et ventilé, à l'abri de la lumière directe du soleil ou de toute source de chaleur, ne le recouvrez jamais avec quoi que ce soit qui pourrait provoquer une surchauffe des composants électriques internes.

DESSCRIPTIF

INTRODUCTION

Le robot nettoyeur de piscine CF 200 CL est un nouveau type d'équipement de nettoyage automatique rechargeable pour piscines, sans fil et facile à utiliser.

LISTE DE MATERIEL FOURNI

Article	Nom	Quantité (pc)
1	CF 200 CL	1
2	Chargeur	1
3	Crochet	1
4	Blocs flottants	2
5	Manuel de l'Utilisateur	1
6	Guide pratique	1

DESCRIPTION DU PRODUIT

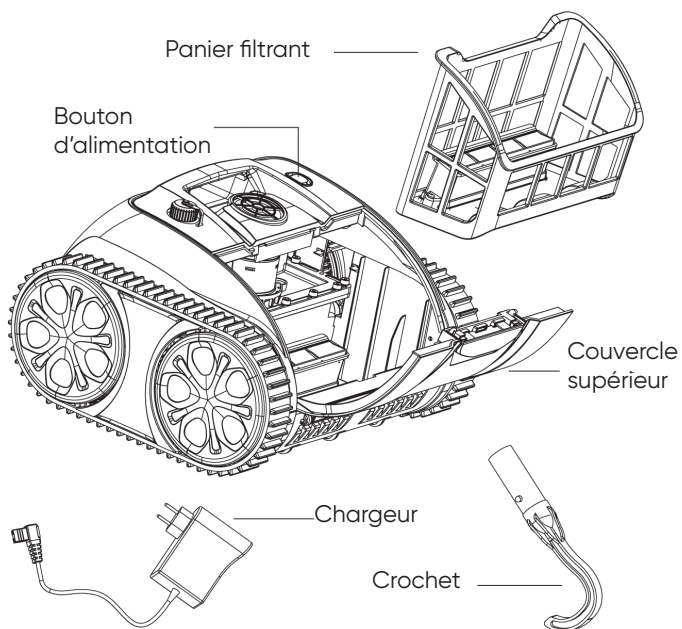

DESRIPTIF

SPÉCIFICATIONS

Modèle	CF 200 CL
Tension nominale	10,8V
Puissance	65W
Durée	Max. 90min pour 1 cycle
Entrée du courant	100-240V, 50-60Hz
Sortie du courant	10,8V/1,8A
Capacité de la batterie	8600mAh/8800mAh
Temps de charge	6 à 7 heures
Taille de la piscine	Jusqu'à 80 m ² (861 ft ²)
Débit	environ 10m ³ /h (2642gal/h)
Finesse de filtration	180 µm
Vitesse de déplacement	environ. 11 m/ min. (36 pieds/ min.)
Niveau d'étanchéité	IPX8
Température de l'environnement	5°C - 35°C (41° F - 95° F)
Profondeur d'eau maximale	2.5 m (8.2 ft)
Taille du produit	14,6(L)*14,1(W)*9,4(H) pouces 372(L)*360(W)*240(H) mm
Poids	8 Kg (17.64 lbs)
Condition de stockage	5°C - 35°C (41° F - 95° F), RH≤75%

UTILISATION

CHARGEMENT DE LA BATTERIE

Remarque : Chargez le nettoyeur à l'intérieur de préférence et à au moins 3 m du bord de la piscine.

- Assurez-vous que le nettoyeur est éteint (aucun voyant ne clignote) et que le port de charge est bien sec, branchez le chargeur à la prise. Le voyant rouge indique que le nettoyeur est en charge, le voyant vert indique qu'il est complètement chargé.

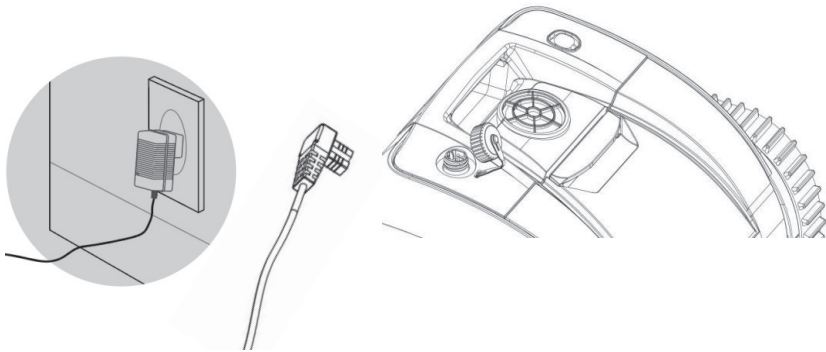

INDICATEUR DU CHARGEUR

Indicateur	État de charge
Le voyant vert est fixe	En attente d'une recharge ou connecteur non branché ou charge terminée
Le voyant rouge est fixe	La batterie est en charge
Le voyant rouge clignote	Batterie faible ou batterie endommagée

UTILISATION

IMMERSION DU NETTOYEUR

- Mettez le nettoyeur dans la piscine en orientant le fond vers le mur. Maintenez la machine et allumez le nettoyeur. Le nettoyeur commencera à fonctionner après 20 secondes, une fois que l'air emprisonné à l'intérieur aura été évacué (assurez-vous de vider l'air à l'intérieur pour que la machine fonctionne bien), laissez le nettoyeur descendre doucement au fond de la piscine.

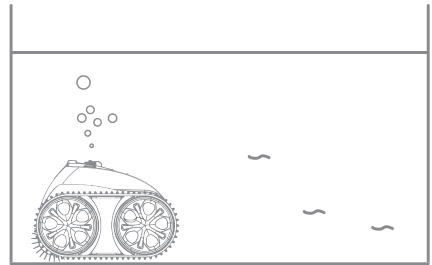
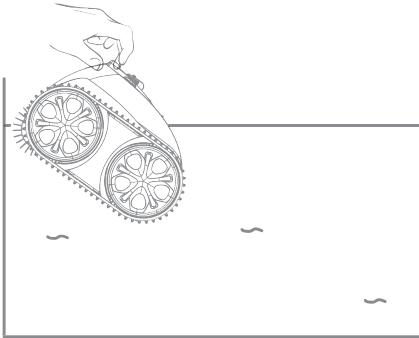

- Le nettoyeur se déplacera vers le bord de la piscine une fois le travail terminé.
- Utilisez le crochet pour sortir le nettoyeur de la piscine.

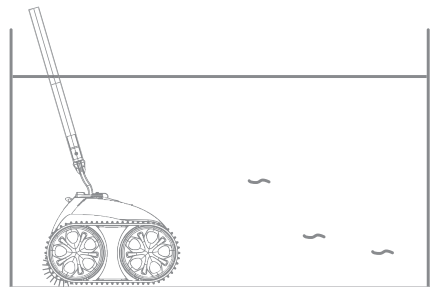
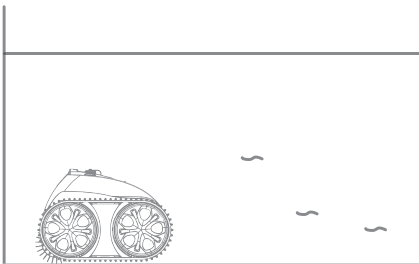

UTILISATION

MISE EN MARCHÉ

▶ BOUTON D'ALIMENTATION ET INDICATEUR

- Lors du retrait de l'appareil ou de sa mise en place dans la piscine, le fond de l'appareil doit faire face au mur de la piscine pour éviter de rayer la piscine à cause des coins pointus de la machine.

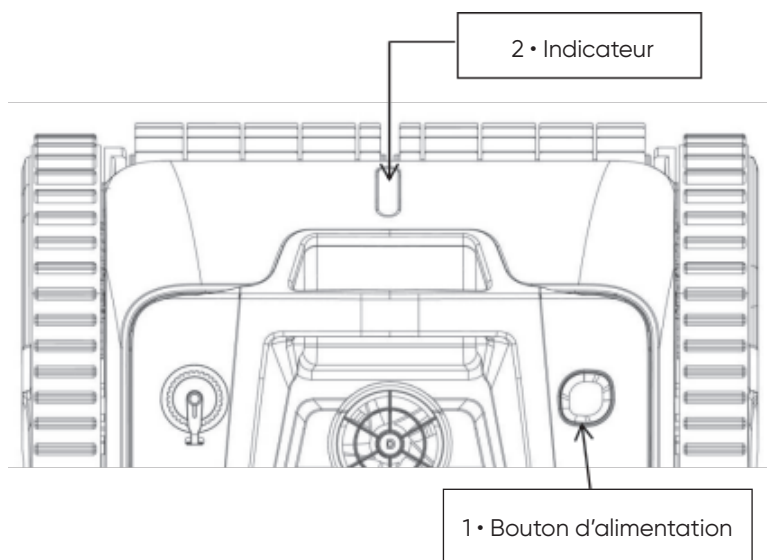

Fonction	Description de la fonction
ON / OFF	Appuyez sur le bouton, la lumière bleue indique que le nettoyeur est allumé. Appuyez à nouveau sur le bouton, le voyant rouge indique que le nettoyeur est éteint.
Indicateur	<ol style="list-style-type: none">1. Voyant fixe bleu: allumé, appareil sous tension2. Voyant clignotant bleu : le nettoyeur est en marche3. Voyant clignotant jaune : batterie faible et démarrage de l'auto-stationnement4. Voyant fixe jaune : auto-stationnement terminé

Remarque : Lorsque le voyant jaune est allumé, éteignez le nettoyeur et chargez-le. Faire fonctionner le nettoyeur dans la piscine après la charge, s'il ne fonctionne pas, veuillez contacter le service après-vente.

ENTRETIEN ET MAINTENANCE

NETTOYAGE DU FILTRE

- Ouvrez le capot du haut : mettez la machine de côté de la piscine et ouvrez le capot du haut, le panier filtrant est situé comme indiqué sur l'image.

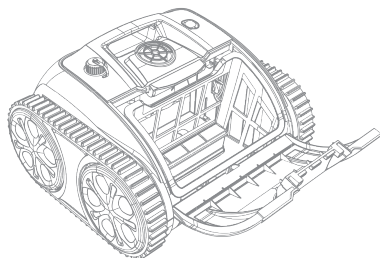
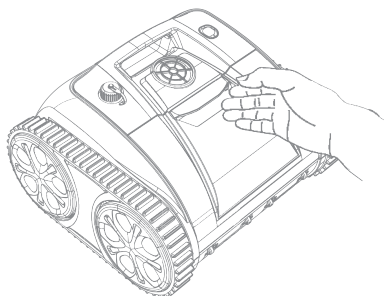

- Sortez le panier filtrant

- Lavez le panier filtrant

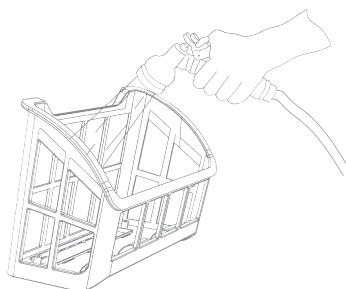
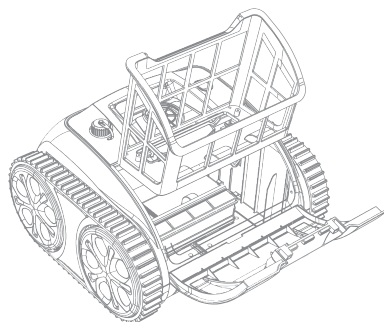

- Réinstallez le panier filtrant en procédant en sens inverse.

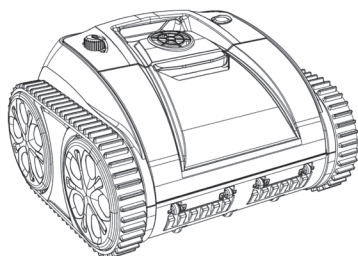

ENTRETIEN ET MAINTENANCE

INSTALLATION DES BLOCS FLOTTANTS

⚠ Si votre machine fonctionne bien, veuillez ignorer ces instructions.

Les schémas suivants se limitent à l'utilisation des blocs flottants lorsque la machine ne peut pas escalader les parois de la piscine ou ne peut pas escalader les parois comme d'habitude.

- Ouvrez le couvercle sortez le panier filtrant.

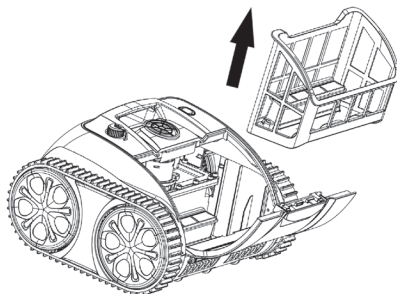

- Enlevez le film de protection au dos des blocs flottants et les coller un par un selon la position indiquée sur la figure.

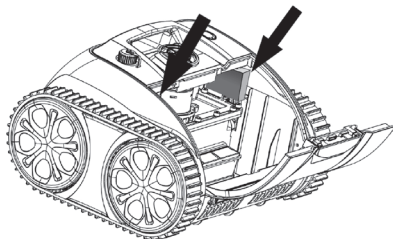

- Remplacez le panier filtrant et refermez le capot. Attendez 24h avant de remettre le nettoyeur dans la piscine.

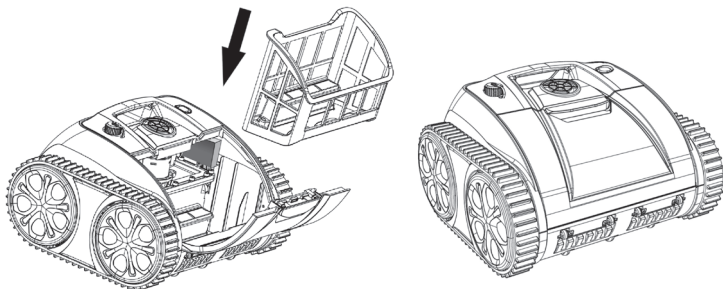

ENTRETIEN ET REGLAGES

ÉTAT DE L'EAU DE LA PISCINE

Remarque : L'état de l'eau de la piscine doit être dans les paramètres suivants :

- PH : 7,0-7,4
- Température : 50 °F -95 °F (10 °C -35 °C)
- Sel : max. 5 000 ppm
- Chlore : Max. 2 ppm

GARANTIE

- Ce produit est couvert par la garantie pendant 24 mois (uniquement pour le kit de conduite et le kit du boîtier de commande) à compter de la date d'achat. Les pièces consommables ne sont pas couvertes par la garantie, notamment le plateau de filtration, la brosse, les roues et les buses.
- Cette garantie est annulée si le produit a été modifié, mal utilisé ou réparé par le personnel non autorisé.
- La garantie s'étend uniquement aux défauts de fabrication et ne couvre pas les dommages résultant d'une mauvaise manipulation du produit par le propriétaire.
- Le numéro de commande ou la facture doit être présenté pour toute réclamation ou réparation pendant la période de garantie.

Aqualux SAS
ZA de la Massane
287 route de la Massane
13210 St Rémy de Provence
France
support@cf.group
+33 (0)9 70 72 5000



Programmes environnementaux, directive européenne DEEE



Veuillez respecter les réglementations de l'Union européenne et contribuer à la protection de l'environnement.

Retournez les équipements électriques hors d'usage à une installation désignée par votre municipalité qui recycle correctement les équipements électriques et électroniques. Ne les jetez pas dans des poubelles non triées.

Pour les articles contenant des piles amovibles, retirez les piles avant de mettre le produit au rebut.

CONTENTS

SAFETY INSTRUCTIONS.....	26
DESCRIPTION.....	27
Introduction	27
Packing list	27
Product Diagram	27
Specifications	28
INSTRUCTION FOR USE.....	29
Charge the battery	29
Immersion of the cleaner	30
Operations	31
MAINTENANCE & ADJUSTMENTS.....	32
Filter Cleaning	32
Installation of Floating Block.....	33
Pool water condition	34
WARRANTY	35

NOTICE À LIRE ATTENTIVEMENT ET À CONSERVER POUR UNE CONSULTATION ULTÉRIEURE

Le manuel des nettoyeurs CF a pour but de vous donner toutes les informations nécessaires à une installation, une utilisation et un entretien optimal. Il est indispensable de se familiariser avec ce document et de le conserver dans un lieu sûr et connu pour des consultations ultérieures.

SAFETY INSTRUCTIONS

- Please read the manual carefully, and use the cleaner according to the manual. We are not held liable for any loss or injury caused by improper use.
- Use the accessories recommended or sold by the manufacturer only.
- Dry the charging port after removing the cleaner out of water and make sure the cleaner is switched off (the indicator is off) if you want to charge the cleaner.
- Use the original and authorized power charger only, do not charge any other devices with this charger.
- The power line must be connected to a leakage protected and earthed socket when charging.
- Do not charge the cleaner if the environment temperature is above 35°C (95 °F) or below 5°C (41 °F)
- Do not over charge the cleaner, which will reduce the battery life.
- The cleaner should be charged if it needs to be stored for a long time (over 3 months) to maintain battery life.
- To reduce the risk of electrical shock, do not use the charger if the cord is damaged.
- Never allow children to ride on it or play with it as a toy.
- Do not power on the cleaner when it is out of the water.
- Do not operate the cleaner when there are people in the pool.
- Always clean and wash the filter basket after use.
- Only professionals can disassemble the sealed driving kit of the cleaner.
- Do not operate the cleaner while pool filtration is running.
- The cleaner should be stored in a cool and ventilated place, away from direct sunshine or any heat source, never cover it with anything that would cause internal electrical components;overheating.

DESCRIPTION

INTRODUCTION

The robotic pool cleaner CF 200 CL is a new type of rechargeable automatic cleaning equipment for swimming pools, cordless and easy to use.

PACKING LIST

Item	Name	Quantity
1	CF 200 CL	1 pc
2	Charger	1 pc
3	Retrieving hook	1 pc
4	Floating blocks	2 pcs
5	User manual	1 pc
6	Quick guide	1 pc

PRODUCT DIAGRAM

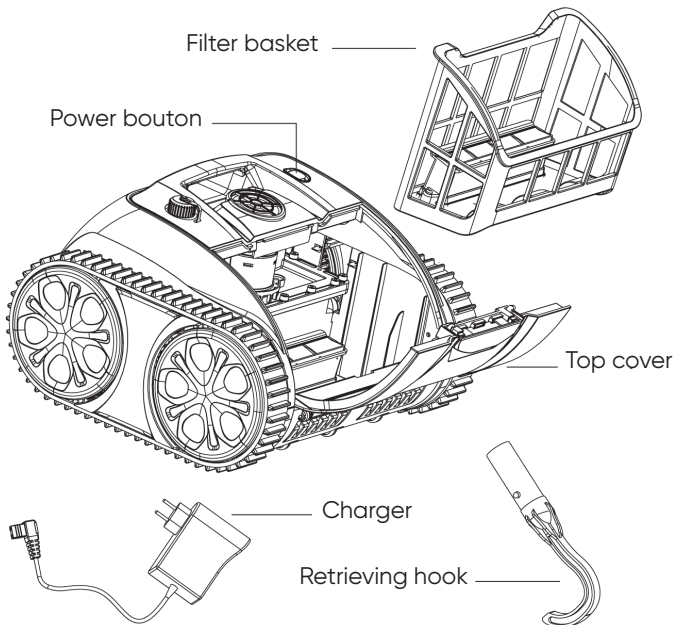

DESCRIPTION

SPECIFICATIONS

Model	CF 200 CL
Rated Working Voltage	10,8V
Power	65W
Run Time	Max. 90min for one cycle
Charger Input	100-240V, 50-60Hz
Charger Output	10,8V/1,8A
Battery Capacity	8600mAh/8800mAh
Charging Time	6-7 hours
Pool Size	Up to 861sq.ft (80m ²)
Flow Rate	environ 10m ³ /h (2642gal/h)
Filter Density	180 µm
Moving Speed	approx. 36ft/min (11m/min)
Waterproof Grade	IPX8
Charging Environment Temperature	41°F -95°F (5°C -35°C)
Max Water Depth	8.2ft(2.5m)
Product Size	14,6(L)*14,1(W)*9,4(H) inches 372(L)*360(W)*240(H) mm
Weight	17.64lbs (8KG)
Storage Condition	41°F -95°F (5°C -35°C), RH≤75%

INSTRUCTION FOR USE

CHARGE THE BATTERY

Note: Charge the cleaner indoor and at least 3m (appr. 10ft) from the edge of the pool.

- Make sure the cleaner is powered off (no indicator flashes) and charging port is dry, attach the charger to the charging socket. Red light indicates it is charging. Green light indicates it is fully charged.

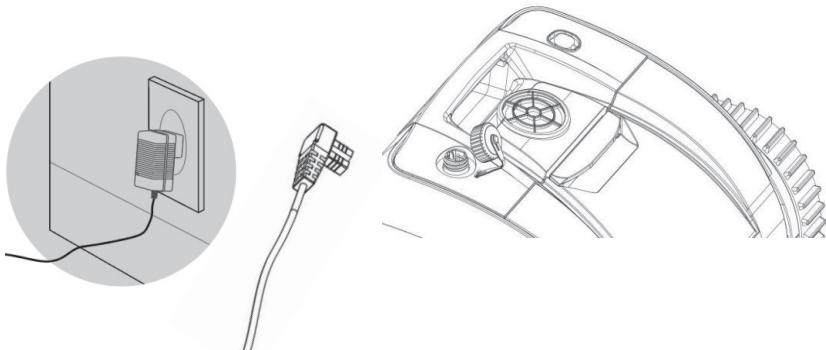

▶ CHARGER INDICATOR

Colour & Status of indicator	Charging status
Green light is steady on	Waiting for a recharge or connector not plugged or charging finished
Red light is steady on	The battery is charging
Red light flashes	Low battery or battery is damaged

INSTRUCTION FOR USE

IMMERSION OF THE CLEANER

- Put into the pool with the cleaner bottom towards the wall. Hold on the robot and power on the cleaner. The cleaner will start working after 20 seconds when emptying trapped air inside (make sure to empty the inside air in order to make the robot work well), then the cleaner can sink slowly to the bottom of the pool.

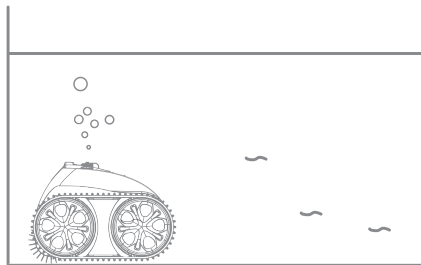
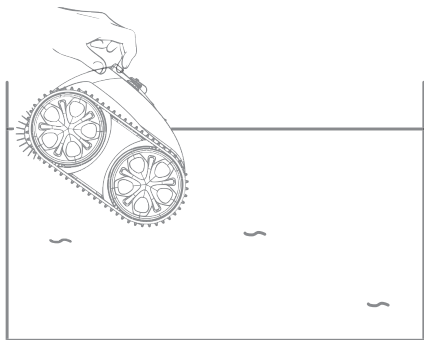

- The cleaner will move to pool edge when finish working, then use the hook to lift it out of the pool.

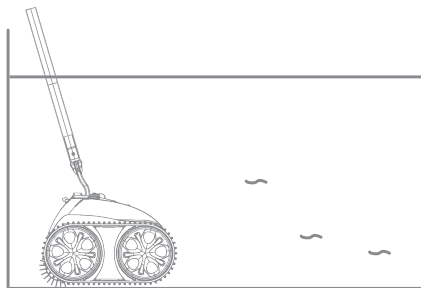
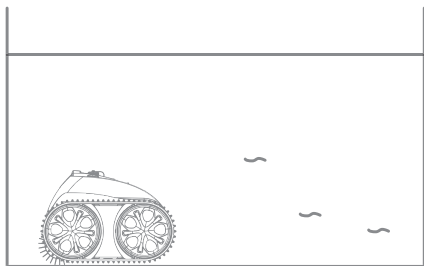

INSTRUCTION FOR USE

OPERATIONS

▶ POWER BUTTON AND INDICATOR

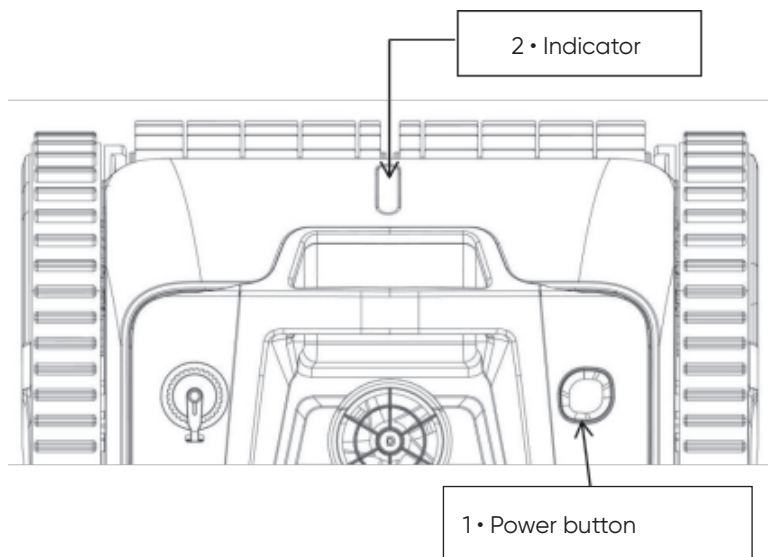

Function	Description
1. ON / OFF	Press the button, blue light indicates the cleaner is powered on. Press the button again, red light indicates the cleaner is powered off.
2. Indicator	1. Blue light is steady on: power on 2. Blue light flashes: the cleaner is working 3. Yellow light flashes: low battery and start to self-parking 4. Yellow light is steady on: self-parking finished

Note: When the yellow light is steady on, power off the cleaner and charge it. Run the cleaner in the pool after charging. If it fails to work, please contact after-sales service.

MAINTENANCE & ADJUSTMENTS

FILTER CLEANING

- Open the top cover: Put the robot aside the pool and open the top cover, the filter basket is located as shown in picture.

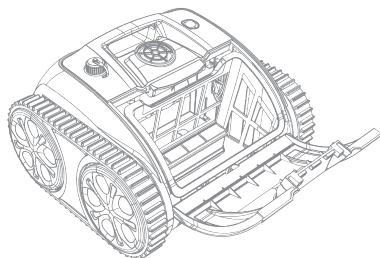
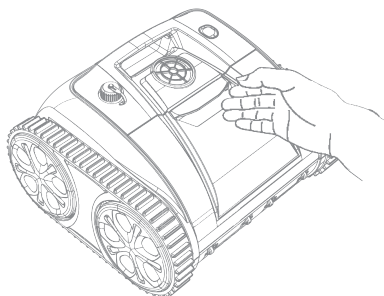

- Take out the filter basket

- Wash filter basket

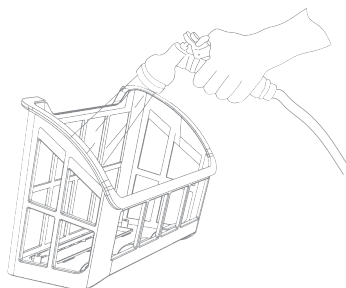
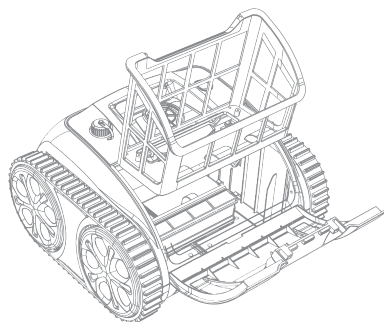

- Re-install the filter basket in reverse steps.

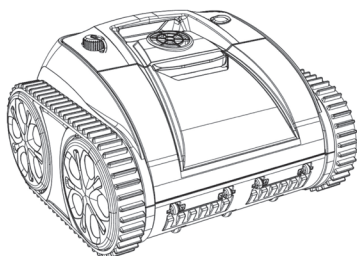

MAINTENANCE & ADJUSTMENTS

INSTALLATION OF FLOATING BLOCK

⚠ If your robot is performing well, please ignore these instructions.

The following diagrams is limited to use of the floating blocks when the robot cannot climb the pool walls or is not able to climb walls like it used to.

- Open the filter cover and pick up the filter basket.

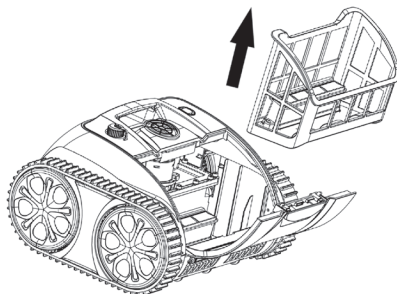

- Tear off the protective film on the back of the floater and stick one by one according to the position shown in the figure.

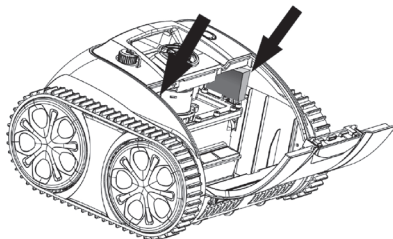

- Install the filter basket and close the filter cover. Wait for 24h before putting the cleaner back in the pool.

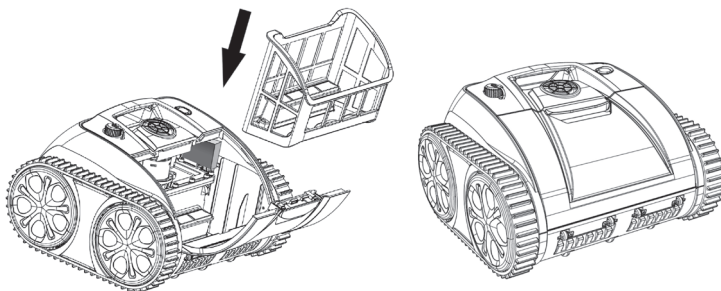

MAINTENANCE & ADJUSTMENTS

POOL WATER CONDITION

Remark: The pool water condition must be within following parameters:

- PH: 7.0-7.4
- Temperature: 50°F -95°F (10°C -35°C)
- Salt: Max. 5,000 ppm
- Chlorine: Max. 2 ppm

WARRANTY

- This product is covered by warranty for 24 months (only for driving kit and control box kit) from the date of purchase. Consumable parts are beyond warranty which include Filter Tray/ Brush/ Wheels/Nozzles.
- This warranty is voided if the product has been altered, misused, or has been repaired by unauthorized personnels.
- The warranty extends only to manufacturing defects and does not cover any damage resulting from mishandling of the product by the owner.
- The order number or record must be presented for any claim or repair during the warranty period.



Environmental Programmes, WEEE European Directive



Please respect the European Union regulations and help to protect the environment.

Return non-working electrical equipment to a facility appointed by your municipality that properly recycles electrical and electronic equipment. Do not dispose them in unsorted waste bins.

For items containing removable batteries, remove batteries before disposing of the product.

INHOUD

VEILIGHEIDSVOORSCHRIFTEN	38
BESCHRIJVING	39
Inleiding	39
Paklijst	39
Productschema.....	39
Specificaties.....	40
GEBRUIKSAANWIJZINGEN	41
Laad de batterij.....	41
Onderdompeling van de reiniger	42
Werking	43
ONDERHOUD & REGELINGEN	44
De filter reinigen	44
Installatie van het Drijvend Blok	45
Conditie van het zwembadwater	46
GARANTIE	47

LEES DE INSTRUCTIES ZORGVULDIG EN BEWAAR VOOR LATERE RAADPLEGING

De handleiding van de CF Electric Cleaners verstrekt alle informatie die u nodig hebt voor een optimale installatie, gebruik en onderhoud. Raak vertrouwd met dit document en bewaar het op een veilige en bekende plek, om later te raadplegen.

VEILIGHEIDSVOORSCHRIFTEN

- Lees de handleiding zorgvuldig, en gebruik de reiniger in overeenstemming met de handleiding. We zijn niet aansprakelijk voor verlies of verwondingen veroorzaakt door een oneigenlijk gebruik.
- Gebruik alleen accessoires aanbevolen of verkocht door de fabrikant.
- Droog de laadpoort nadat de reiniger uit het water verwijderd is en zorg ervoor dat de reiniger uitgeschakeld is (lampje uit) als u hem wilt opladen.
- Gebruik alleen de originele en geautoriseerde lader en laad geen andere apparaten op met deze lader.
- De stroomleiding moet aangesloten worden op een geaard en lekvrij stopcontact tijdens het laden.
- Laad de reiniger niet op bij een omgevingstemperatuur van meer dan 35°C of minder dan 5°C.
- Overlaad de reiniger niet, om de levensduur van de batterij niet te verkorten.
- De reiniger moet opgeladen worden als hij voor lange tijd opgeborgen moet worden (meer dan 3 maanden), om de levensduur van de batterij te handhaven.
- Om het risico van elektrische schok te beperken, gebruik de lader niet als het snoer beschadigd is.
- Kinderen mogen nooit op de reiniger klimmen of ermee spelen.
- Schakel de reiniger niet in wanneer hij uit het water is.
- Gebruik de reiniger niet terwijl er personen in het zwembad zijn.
- Reinig en was de filterkorf na elk gebruik.
- Enkel vakmannen mogen de verzegelde aandrijvingskit van de reiniger ontmantelen.
- Gebruik de reiniger niet wanneer de filter van het zwembad draait.
- De reiniger moet opgeborgen worden op een frisse en verluchte plaats, afgeschermd van rechtstreeks zonlicht of hittebronnen, en dek het nooit af om de interne elektrische componenten niet te beschadigen of om oververhitting te voorkomen.

BESCHRIJVING

INLEIDING

De reinigende robot voor zwembaden CF 200 CL is een nieuw type van oplaadbare automatische reiniger voor zwembaden, draadloos en gebruiksvriendelijk.

PAKLIJST

Item	Naam	Aantal
1	CF 200 CL	1 st
2	Lader	1 st
3	Terughaalhaak	1 st
4	Drijvende blokken	2 sts
5	Handleiding	1 st
6	Snelgids	1 st

PRODUCTSCHEMA

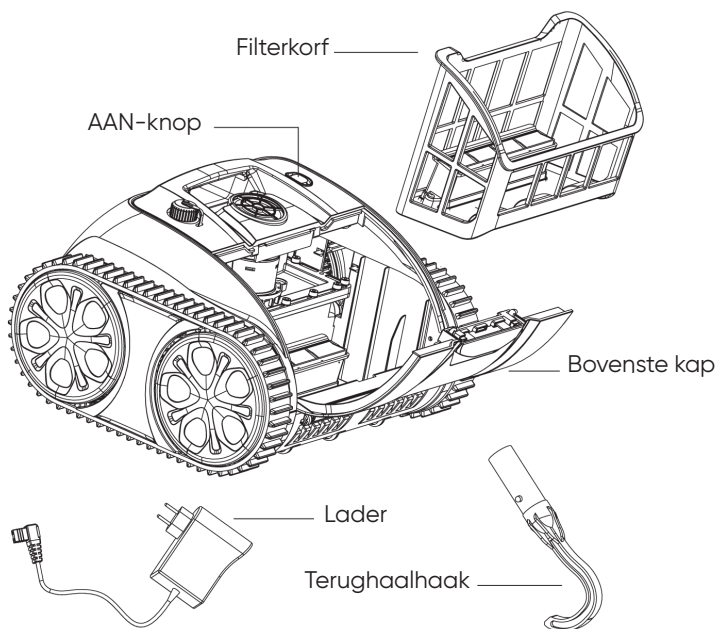

BESCHRIJVING

SPECIFICATIES

Model	CF 200 CL
Nominale Bedrijfsspanning	10,8V
Vermogen	65W
Looptijd	Max. 90min voor één cyclus
Laadinput	100-240V, 50-60Hz
Laadoutput	10,8V/1,8A
Batterijcapaciteit	8600mAh/8800mAh
Laadtijd	6-7 uren
Afmetingen zwembad	Tot 80m ²
Debiet	ongeveer 10m ³ /u
Filterdensiteit	180 µm
Bewegingssnelheid	ong. 11m/min
Graad waterdichtheid	IPX8
Temperatuur Laadomgeving	5°C-35°C
Waterdiepte	max. 2,5m
Productafmetingen	372(L)*360(B)*240(H) mm
Gewicht	8KG
Opslagconditie	5°C -35°C, RH≤75%

GEBRUIKSAANWIJZINGEN

LAAD DE BATTERIJ

Opmerking: Laad de reiniger in huis en op minstens 3m van de rand van het zwembad.

- Zorg ervoor dat de reiniger uitgeschakeld is (geen knipperende lampjes) en dat de laadpoort droog is, en sluit de lader aan op het laadcontact. Het rood lampje geeft aan dat er geladen wordt. Het groen lampje geeft aan dat de reiniger volledig geladen is.

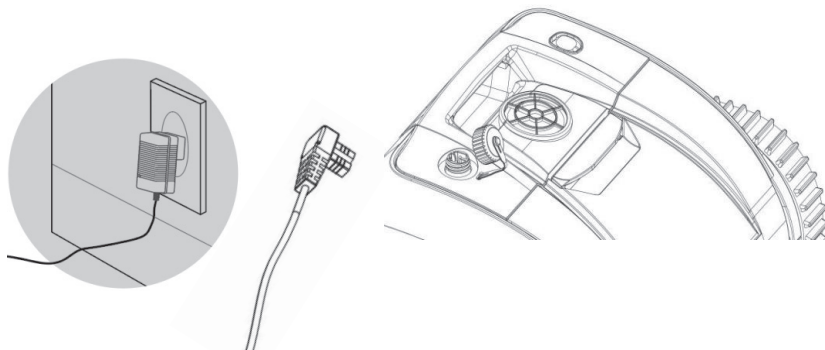

▶ LAADLAMPJE

Kleur & Status van het lampje	Laadstatus
Het groen lampje brandt vast	Wacht op een laadbeurt of de stekker is niet gekoppeld of het laden is voltooid
Het rood lampje brandt vast	De batterij laadt
Het rood lampje knippert	Zwakke batterij of batterij beschadigd

GEBRUIKSAANWIJZINGEN

ONDERDOMPELING VAN DE REINIGER

- Dompel onder in het zwembad met de onderkant van de reiniger gericht naar de wand. Houd de robot vast en schakel de reiniger in. De reiniger start na 20 seconden nadat de lucht erin ontsnapt is (zorg ervoor dat alle lucht ontsnapt voor een goed functionerende robot), waarna de reiniger langzaam zal zinken op de bodem van het zwembad

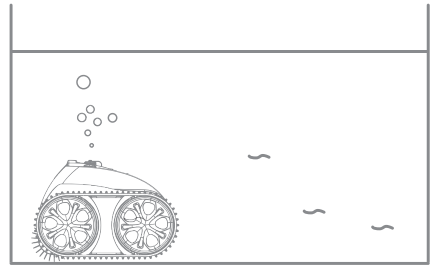
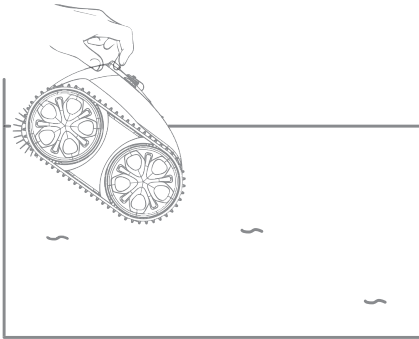

- De reiniger zal zich verplaatsen naar de rand van het zwembad na het werken, zodat u hem met de haak uit het zwembad kunt verwijderen.

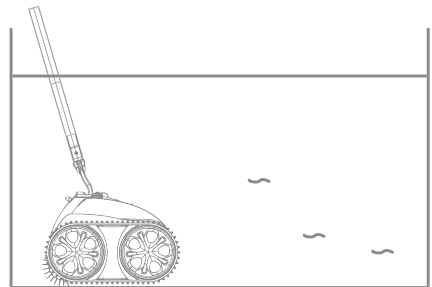
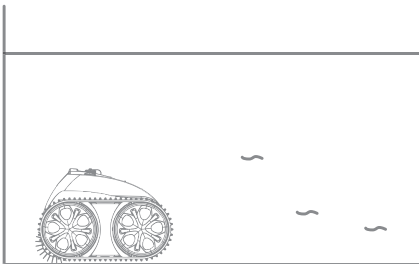

GEBRUIKSAANWIJZINGEN

WERKING

AAN-KNOP EN LAMPJE

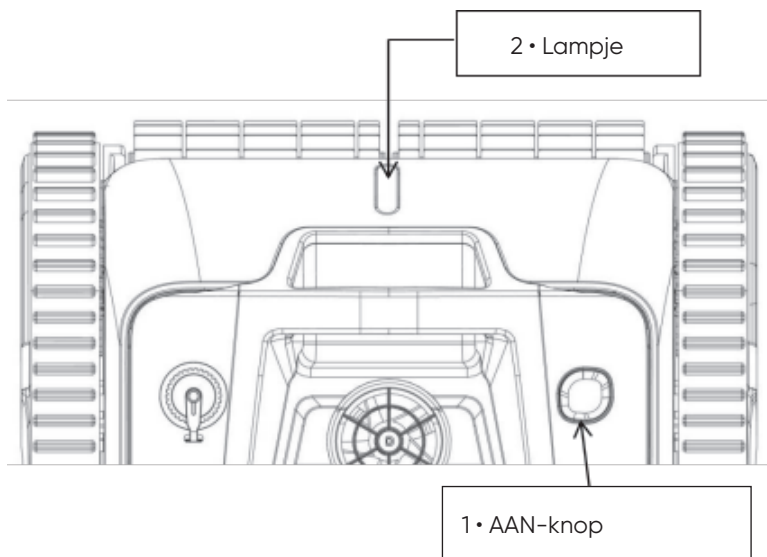

Functie	Beschrijving
1. AAN / UIT	Druk op de knop, het blauw lampje geeft aan dat de reiniger ingeschakeld is. Druk weer op de knop, het rood lampje geeft aan dat de reiniger uitgeschakeld is.
2. Lampje	1. Blauw lampje brandt vast: ingeschakeld 2. Blauw lampje knippert: reiniger in werking 3. Geel lampje knippert: zwakke batterij en start zelfparkering 4. Geel lampje brandt vast: zelfparkering voltooid

Opmerking: Wanneer het geel lampje vast brandt, schakel de reiniger uit en laad hem op. Laat de reiniger in het zwembad werken na het laden. Als hij niet werkt, contacteer de klantendienst.

ONDERHOUD & REGELINGEN

DE FILTER REINIGEN

- Open de bovenste kap: Zet de robot naast het zwembad en open de bovenste kap, de filterkorf zit waar aangegeven in de afbeelding.

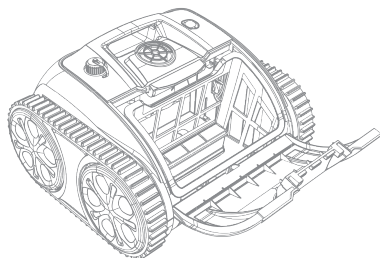
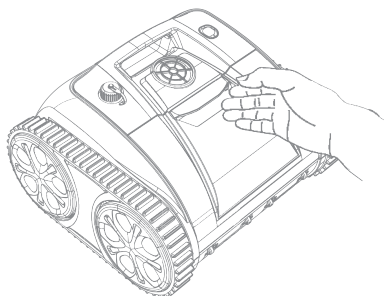

- Neem de filterkorf uit

- Was de filterkorf

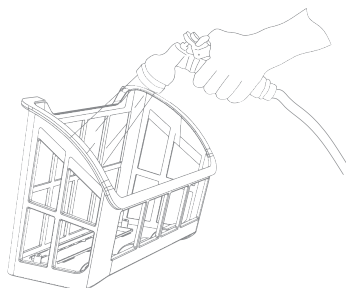
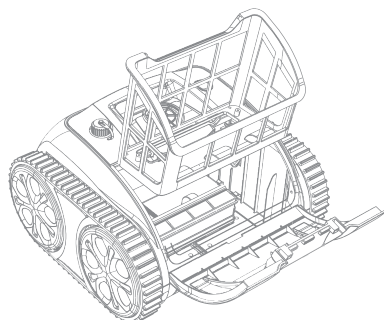

- Herplaats de filterkorf in omgekeerde volgorde.

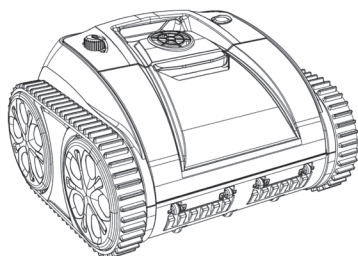

ONDERHOUD & REGELINGEN

INSTALLATIE VAN HET DRIJVEND BLOK

⚠ Als uw robot goed presteert, negeer deze aanwijzingen dan.

De volgende schema's beperken zich tot het gebruik van de drijvende blokken wanneer de robot de wand van het zwembad niet kan opklimmen of dit niet meer kan zoals voorheen.

- Open de filterkap en verwijder de filterkorf.

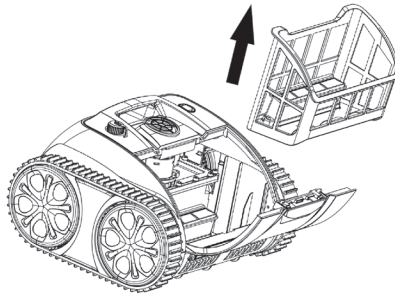

- Verwijder de beschermende folie aan de achterkant van de vlotters en plak ze vast op de plaats aangegeven in de afbeelding.

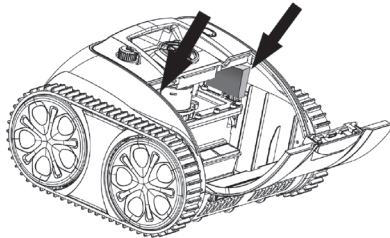

- Plaats de filterkorf en sluit de filterkap. Wacht 24u vooraleer de reiniger weer in het zwembad te plaatsen.

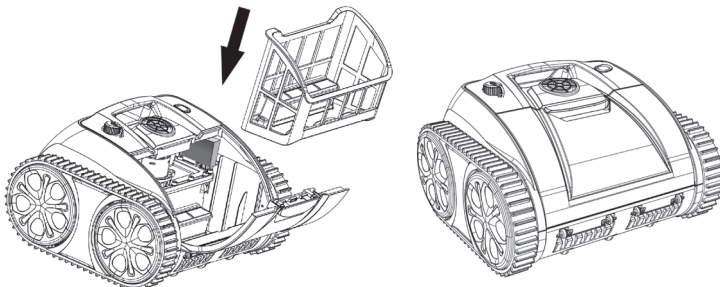

ONDERHOUD & REGELINGEN

CONDITIE VAN HET ZWEMBADWATER

Opmerking: De conditie van het zwembadwater moet binnen de volgende parameters vallen:

- pH: 7,0-7,4
- Temperatuur: 10°C -35°C
- Zout: Max. 5.000 ppm
- Chloor: Max. 2 ppm

GARANTIE

- Dit product is gedekt door een garantie van 24 maanden (alleen voor de aandrijvingskit en de besturingskit) vanaf de aankoopdatum. De consumables vallen buiten de garantie en behelzen de Filterlade/ Borstel/ Wielen/ Smitmonden.
- Deze garantie vervalt wanneer het product gewijzigd wordt, verkeerd gebruikt wordt of gerepareerd wordt door ongekwalificeerd personeel.
- De garantie dekt alleen fabrieksfouten en niet schade die het gevolg is van een verkeerde hantering van het product door de eigenaar.
- Het ordernummer of -dossier moet voorgelegd worden voor klachten of reparaties tijdens de garantieperiode.



Milieuprogramma's, Europese WEEE-richtlijn



Respecteer de verordeningen van de Europese Unie en help het milieu te beschermen.

Breng defecte elektrische uitrusting terug naar een centrum aangesteld door uw gemeente en bevoegd voor het recycleren van elektrische en elektronische uitrustingen. Dump ze niet in vuilnisbakken voor ongesorteerd afval.

Voor artikelen die uitneembare batterijen bevatten, verwijder deze batterijen vooraleer het product af te danken.

ÍNDICE

PRECAUCIONES IMPORTANTES	50
DESCRIPCIÓN	51
Introducción	51
Lista de contenidos	51
Esquema del producto	51
Especificaciones	52
INSTRUCCIONES DE USO	53
Cargar la batería	53
Atención	54
Funcionamiento	55
MANTENIMIENTO Y AJUSTE	56
Limpieza del filtro	56
Instalación de Bloque Flotante	57
Estado del agua de la piscina	58
GARANTÍA	59

POR FAVOR, LEA ESTE MANUAL CON ATENCION Y GUARDELO PARA FUTURAS CONSULTAS

El manual de los Limpiadores CF ha sido diseñado para suministrarle toda la información necesaria para su instalación, su uso y un mantenimiento óptimos. Debe familiarizarse usted con este documento y guardarlo en lugar seguro y sabido para futuras consultas.

PRECAUCIONES IMPORTANTES

- Lea atentamente el manual y use el limpiador de acuerdo con el manual. No nos hacemos responsables de ninguna pérdida o lesión causada por un uso inadecuado.
- Utilice únicamente los accesorios recomendados o vendidos por el fabricante.
- Seque el puerto de carga después de sacar la aspiradora del agua y asegúrese de que la aspiradora esté apagada (el indicador está apagado) si desea cargar la aspiradora.
- Utilice únicamente el cargador de energía original y autorizado, no cargue ningún otro dispositivo con este cargador.
- La línea de alimentación debe estar conectada a un enchufe protegido contra fugas y conectado a tierra durante la carga.
- No cargue el limpiador si la temperatura ambiente es superior a 35 °C (95 °F) o inferior a 5 °C (41 °F)
- No sobrecargue el limpiador, lo que reducirá la vida útil de la batería.
- El limpiador debe cargarse si necesita almacenarse durante mucho tiempo (más de 3 meses) para mantener la vida útil de la batería.
- Para reducir el riesgo de descarga eléctrica, no utilice el cargador si el cable está dañado.
- Nunca permita que los niños se monten en él o jueguen con él como si fuera un juguete.
- No encienda el limpiador cuando esté fuera del agua.
- No opere el limpiafondos cuando haya personas en la piscina.
- Limpie y lave siempre la cesta de filtro después de su uso.
- Solo los profesionales pueden desmontar el kit de conducción sellado del limpiafondos.
- No opere el limpiafondos mientras la filtración de la piscina esté funcionando.
- El limpiador debe almacenarse en un lugar fresco y ventilado, lejos de la luz solar directa o cualquier fuente de calor, nunca lo cubra con nada que pueda causar un sobrecalentamiento de los componentes eléctricos internos.

DESCRIPCIÓN

INTRODUCCIÓN

El robot limpiafondos CF 200 CL es un nuevo tipo de equipo de limpieza automático recargable para piscinas, inalámbrico y fácil de usar.

LISTA DE CONTENIDOS

Objeto	Nombre	Cantidad
1	CF 200 CL	1 bulto
2	Cargador	1 bulto
3	Gancho de recuperación	1 bulto
4	Bloques flotantes	2 bultos
5	Manual del usuario	1 bulto
6	Guía rápida	1 bulto

ESQUEMA DEL PRODUCTO

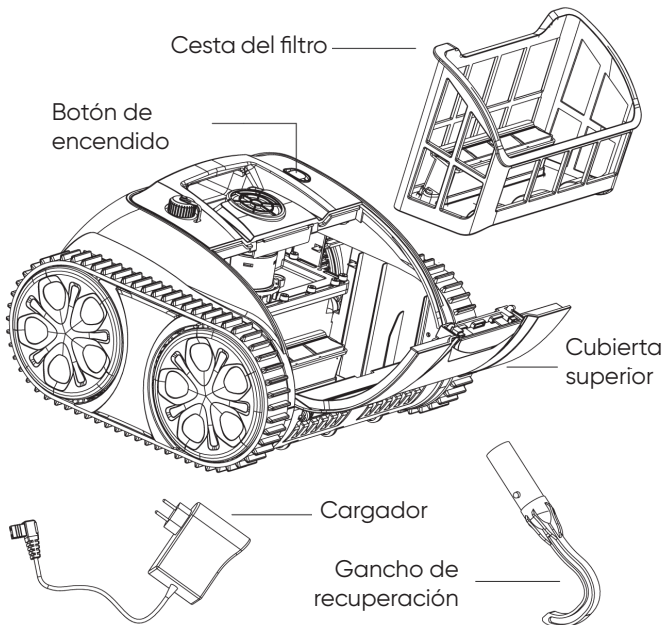

DESCRIPCIÓN

ESPECIFICACIONES

Modelo	CF 200 CL
Tensión nominal de trabajo	10,8V
Potencia	65W
Tiempo de ejecución	máx. 90min para un ciclo
Entrada del cargador	100-240V, 50-60Hz
Salida del cargador	10,8V/1,8A
Capacidad de la batería	8600mAh/8800mAh
Tiempo de recarga	6-7 horas
Tamaño de la piscina	Hasta 861 pies cuadrados (80 m ²)
Volumen de filtrado	aprox. 10 m ³ /h (2642 gal/h)
Densidad del filtro	180 micras
Velocidad de desplazamiento	aprox. 36 pies/min (11 m/min)
Grado de protección	IPX8
Temperatura ambiente	carga 41°F -95°F (5°C-35°C)
Profundidad máxima del agua	8.2ft(2,5m)
Tamaño del producto	14,6 (largo) x 14,1 (ancho) x 9,4 (alto) pulgadas 372 (largo) x 360 (ancho) x 240 (alto) mm
Peso	17.64lbs (8KG)
Temperatura de almacenamiento	41°F-95 °F (5°C -35°C), HR≤75%

INSTRUCCIONES DE USO

CARGAR LA BATERÍA

Nota: Cargue el limpiador preferiblemente en interiores y al menos a 3 m (aprox. 10 pies) desde el borde de la piscina.

- Asegúrese de que el limpiador esté apagado (ningún indicador parpadea) y que el puerto de carga esté seco, conecte el cargador a la toma de carga. La luz roja indica que se está cargando, la luz verde indica que está completamente cargado.

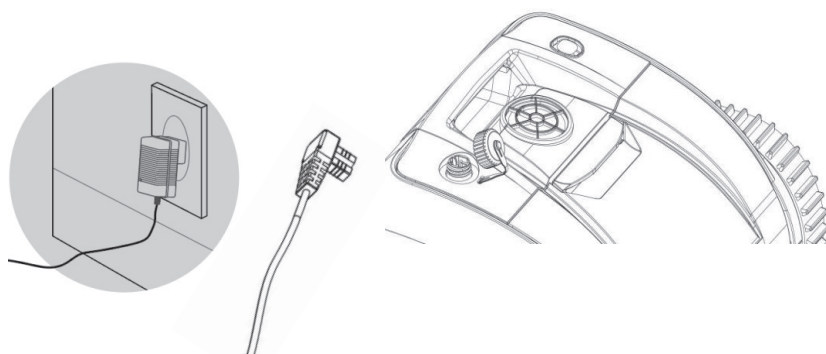

INDICADOR DEL CARGADOR

Color y estado del indicador	Estado de carga
La luz verde está fija	Esperando recarga o conector no enchufado o carga finalizada
La luz roja está fija	la batería se está cargando
La luz roja parpadea	Batería baja o batería dañada

INSTRUCCIONES DE USO

INMERSIÓN DEL LIMPIADOR

- Introducir en la piscina con el fondo del limpiafondos hacia la pared. Sostenga el robot y encienda el limpiador. El limpiador comenzará a funcionar después de 20 segundos al vaciar el aire atrapado en el interior (asegúrese de vaciar el aire interior para que el robot funcione bien). A continuación el limpiador puede sumergirse en el fondo de la piscina.

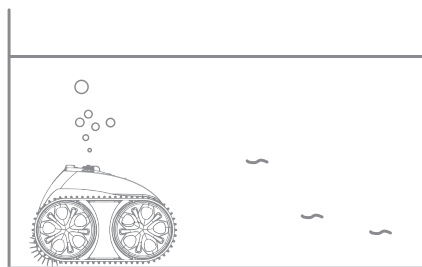
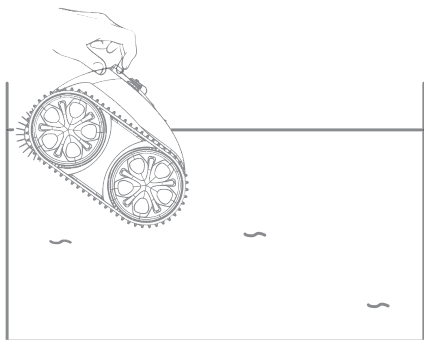

- El limpiador se moverá al borde de la piscina cuando termine de funcionar). A continuación use el gancho para sacarlo de la piscina.

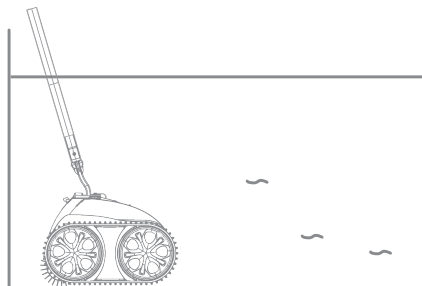
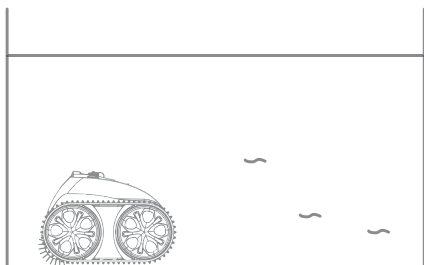

INSTRUCCIONES DE USO

FUNCIONAMIENTO

BOTÓN E INDICADOR DE ENCENDIDO

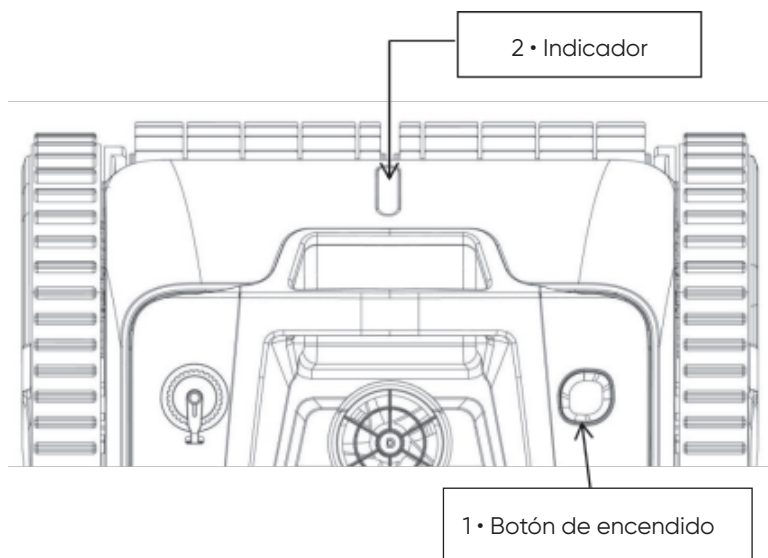

Función	Descripción
1. Encendido / apagado	Presione el botón, la luz azul indica que el limpiador está encendido. Presione el botón nuevamente, la luz roja indica que el limpiador está apagado.
2. Indicador	<ol style="list-style-type: none">1. La luz azul está fija: encendido2. La luz azul parpadea: el limpiador está funcionando3. La luz amarilla parpadea: batería baja y comienza a autoestacionarse4. Luz amarilla fija: estacionamiento automático finalizado

Nota: Cuando la luz amarilla esté encendida, apague el limpiador y cárguelo. Haga funcionar el limpiafondos en la piscina después de cargarlo; si no funciona, comuníquese con el servicio posventa.

MANTENIMIENTO Y AJUSTE

LIMPIEZA DEL FILTRO

- Abra la cubierta superior: coloque el robot a un lado de la piscina y abra la cubierta superior, la cesta del filtro se encuentra como se muestra en la imagen.

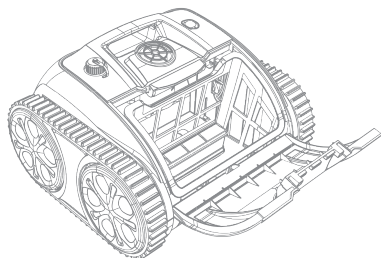
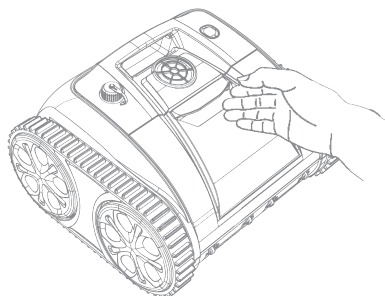

- Saque la cesta del filtro

- Limpie la cesta del filtro

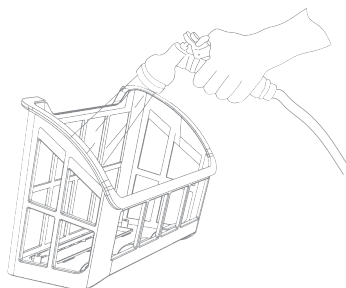
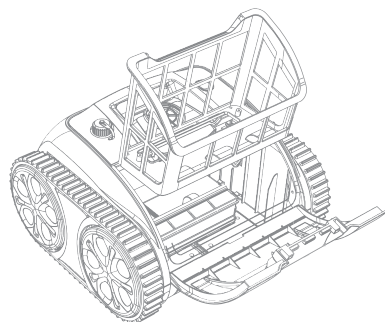

- Vuelva a instalar la cesta del filtro en orden inverso.

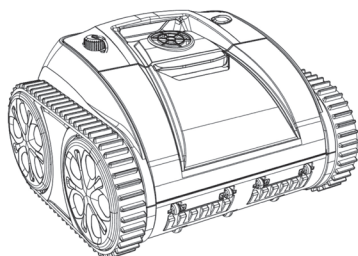

MANTENIMIENTO Y AJUSTE

INSTALACIÓN DE BLOQUE FLOTANTE

⚠ Si su robot está funcionando bien, ignore estas instrucciones.

Los siguientes diagramas se limitan al uso de los bloques flotantes cuando el robot no puede escalar las paredes de la piscina o no puede escalar las paredes como solía hacerlo.

- Abra la tapa del filtro y levante la cesta del filtro.

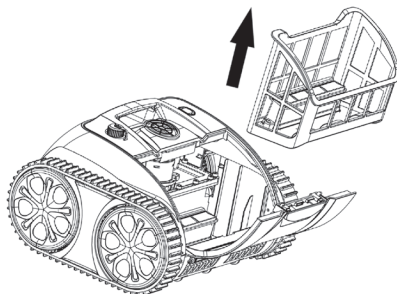

- Retire la película protectora en la parte posterior del flotador y péguelos uno por uno según la posición que se muestra en la figura.

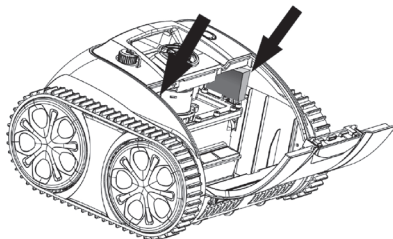

- Instale la cesta del filtro y cierre la tapa del filtro.

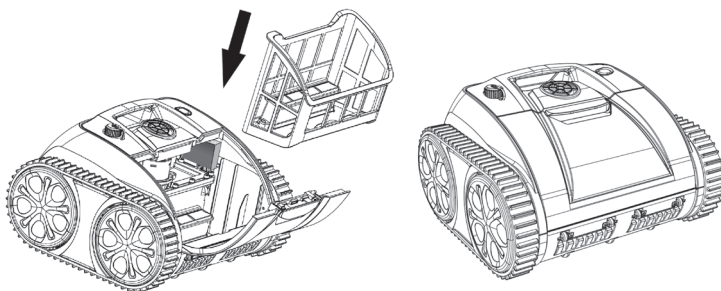

MANTENIMIENTO Y AJUSTE

ESTADO DEL AGUA DE LA PISCINA

Observación: La condición del agua de la piscina debe estar dentro de los siguientes parámetros:

- PH: 7.0-7.4
- Temperatura: 50 °F -95 °F (10 °C -35 °C)
- Sal: Máx. 5000ppm
- Cloro: Máx. 2ppm

GARANTÍA

- Este producto está cubierto por una garantía de 24 meses (sólo para el kit de conducción y el kit de la caja de control) a partir de la fecha de la compra. Las piezas consumibles están fuera de la garantía, incluidas la bandeja del filtro/cepillo/ruedas/boquillas.
- Esta garantía se anula si el producto ha sido alterado, mal utilizado o reparado por personal no autorizado.
- La garantía cubre únicamente defectos de fabricación y no cubre ningún daño resultante del mal uso del producto por parte de su dueño.
- Para cualquier reclamación o reparación dentro del periodo de garantía, es imprescindible indicar el número de pedido o de registro.



Programas medioambientales, Directiva Europea WEEE



Por favor, cumpla la normativa de la Unión Europea para ayudar a proteger el medio ambiente.

Deshágase de los equipos eléctricos que no funcionen entregándolos en una instalación que haya sido designada por sus autoridades locales para el reciclaje adecuado de los equipos eléctricos y electrónicos. No arroje los mismos a cubos de basura sin clasificar.

Los artículos que contengan baterías extraíbles, retírelas antes de deshacerse del producto.

ÍNDICE

INSTRUÇÕES DE SEGURANÇA	62
DESCRIÇÃO	63
Introdução	63
Lista de conteúdos	63
Diagrama do produto	63
Características técnicas	64
INSTRUÇÕES DE UTILIZAÇÃO	65
Carregar a bateria	65
Imersão do aspirador	66
Operação	67
MANUTENÇÃO E AJUSTES.....	68
Limpeza do filtro	68
Instalação do bloco flutuante	69
Estado da água da piscina	70
GARANTIA	71

LEIA ATENTAMENTE AS INSTRUÇÕES E CONSERVE-AS PARA REFERÊNCIA FUTURA

O manual Aspiradores Elétricos CF foi concebido para lhe fornecer todas as informações necessárias para uma instalação, utilização e manutenção ótimas. O utilizador deve familiarizar-se com este documento e guardá-lo num local seguro e conhecido para referência futura.

INSTRUÇÕES DE SEGURANÇA

- Leia atentamente o manual e utilize o aspirador de acordo com o mesmo. Não nos responsabilizamos por quaisquer perdas ou danos causados por uma utilização incorreta.
- Utilize apenas os acessórios recomendados ou vendidos pelo fabricante.
- Seque a porta de carregamento depois de retirar o aspirador da água e certifique-se de que o aspirador está desligado (o indicador está desligado) se quiser carregar o aspirador.
- Utilize apenas o carregador de corrente original e autorizado, não carregue quaisquer outros dispositivos com este carregador.
- A linha elétrica deve ser ligada a uma tomada protegida contra fugas e ligada à terra durante o carregamento.
- Não carregue o aspirador se a temperatura ambiente for superior a 35 °C (95 °F) ou inferior a 5 °C (41 °F)
- Não carregue demasiado o aspirador, o que reduzirá a vida útil da bateria.
- O aspirador deve ser carregado se tiver de ser guardado durante um longo período de tempo (mais de 3 meses) para manter a vida útil da bateria.
- Para reduzir o risco de choque elétrico, não utilize o carregador se o cabo estiver danificado.
- Nunca permita que as crianças andem em cima do aparelho ou brinquem com o mesmo.
- Não ligue o aspirador quando este estiver fora de água.
- Não utilize o aspirador quando existirem pessoas na piscina.
- Limpe e lave sempre o cesto do filtro após cada utilização.
- Apenas profissionais podem desmontar o kit de acionamento selado do aspirador.
- Não utilize o aspirador enquanto a filtração da piscina estiver a funcionar.
- O aspirador deve ser guardado num local fresco e ventilado, longe da luz solar direta ou de qualquer fonte de calor, e nunca o cubra com qualquer coisa que possa provocar o sobreaquecimento dos componentes elétricos internos.

DESCRIÇÃO

INTRODUÇÃO

O robot aspirador de piscinas CF 200 CL é um novo tipo de equipamento de limpeza automático recarregável para piscinas, sem fios e fácil de utilizar.

LISTA DE CONTEÚDOS

Item	Nome	Quantidade
1	CF 200 CL	1 pç.
2	Carregador	1 pç.
3	Gancho de recolha	1 pç.
4	Blocos flutuantes	2 pçs
5	Manual do utilizador	1 pç.
6	Guia rápido	1 pç.

DIAGRAMA DO PRODUTO

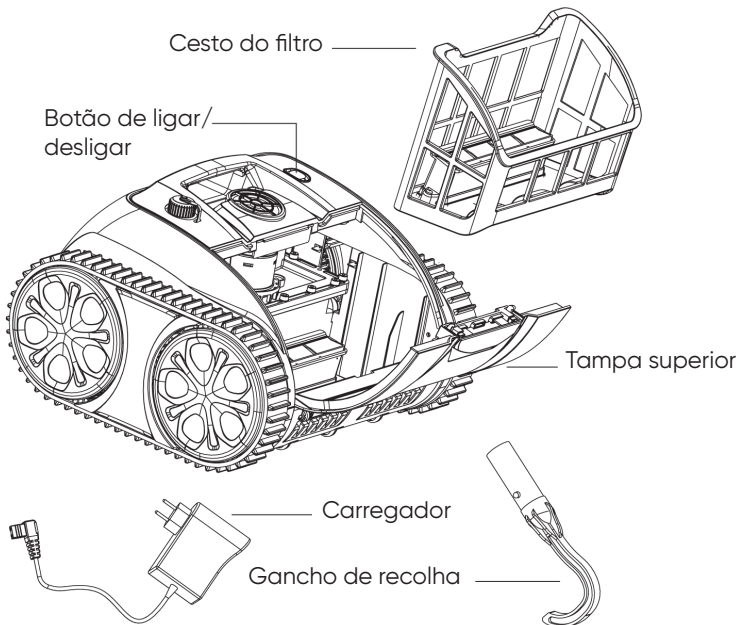

DESCRIÇÃO

CARACTERÍSTICAS TÉCNICAS

Modelo	CF 200 CL
Tensão nominal de funcionamento	10,8V
Potência	65W
Tempo de funcionamento	Max. 90min para um ciclo
Entrada do carregador	100-240V, 50-60Hz
Saída do carregador 10,8V/1,8A	10,8V/1,8A
Capacidade da bateria	8600mAh/8800mAh
Tempo de carregamento	6-7 horas
Tamanho da piscina	Até 80m ² (861sq.ft)
Caudal	10m ³ /h (2642gal/h)
Densidade do filtro	180 µm
Velocidade de deslocação	aprox. 36 pés/min (11m/min)
Grau de impermeabilidade	IPX8
Temperatura ambiente de carregamento	41°F -95°F (5°C -35°C)
Profundidade máxima da água	8,2 pés (2,5 m)
Tamanho do produto	14,6(L)*14,1(W)*9,4(H) polegadas 372(L)*360(W)*240(H) mm
Peso	17.64lbs (8KG)
Condição de armazenamento	41°F -95°F (5°C -35°C), RH≤75%

INSTRUÇÕES DE UTILIZAÇÃO

CARREGAR A BATERIA

Nota: Carregue o aspirador no interior e a, pelo menos, 3 m (cerca de 10 pés) da borda da piscina.

- Certifique-se de que o aspirador está desligado (nenhum indicador pisca) e que a porta de carregamento está seca, ligue o carregador à tomada de carregamento. A luz vermelha indica que está a carregar. A luz verde indica que está totalmente carregado.

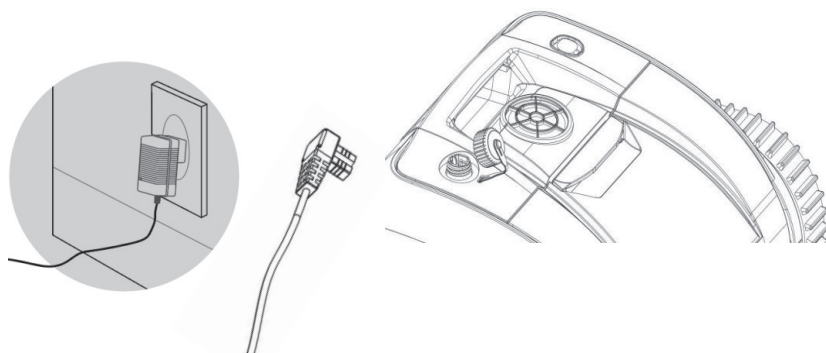

INDICADOR DO CARREGADOR

Cor e estado do indicador	Estado de carregamento
A luz verde está fixa	Aguarda um carregamento ou o conector não está ligado ou o carregamento terminou
Luz vermelha fixa	A bateria está a carregar
Luz vermelha intermitente	Bateria fraca ou bateria danificada

INSTRUÇÕES DE UTILIZAÇÃO

IMERSÃO DO ASPIRADOR

- Coloque-o na piscina com o fundo do aspirador virado para a parede. Segure o robot e ligue o aspirador. O aspirador começará a funcionar após 20 segundos quando esvaziar o ar retido no interior (certifique-se de que esvazia o ar presente no interior para que o robô funcione corretamente), depois o aspirador pode afundar-se lentamente até ao fundo da piscina.

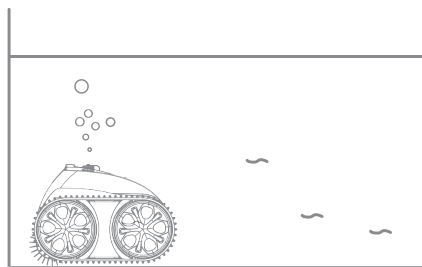
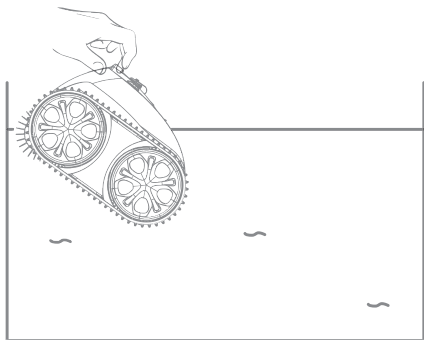

- O aspirador deslocar-se-á para a borda da piscina quando terminar o trabalho e, em seguida, utilizará o gancho para o levantar da piscina.

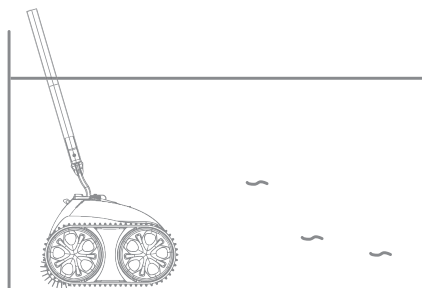
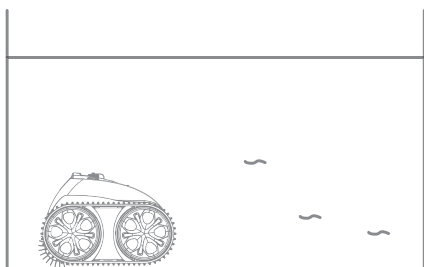

INSTRUÇÕES DE UTILIZAÇÃO

OPERAÇÃO

BOTÃO DE LIGAR/DESLIGAR E INDICADOR

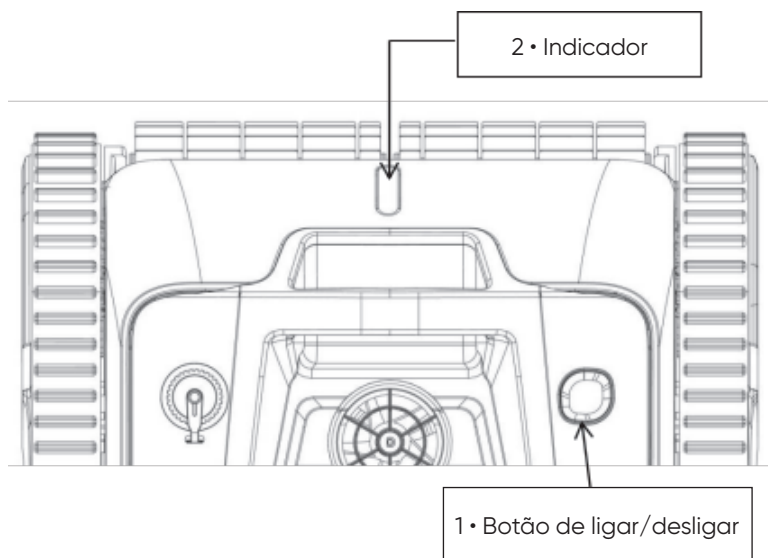

Função	Descrição
1. LIGAR / DESLIGAR	Prima o botão, a luz azul indica que o aspirador está ligado. Prima novamente o botão, a luz vermelha indica que o aspirador está desligado.
2. Indicador	1. Luz azul fixa: ligado 2. Luz azul intermitente: o aspirador está em funcionamento 3. Luz amarela intermitente: bateria fraca e início do estacionamento automático 4. Luz amarela fixa: estacionamento automático terminado

Nota: Quando a luz amarela está fixa, desligue o aspirador e carregue-o. Ponha o aspirador a funcionar na piscina depois de o carregar. Se não funcionar, contacte o serviço de pós-venda.

MANUTENÇÃO E AJUSTES

LIMPEZA DO FILTRO

- Abra a tampa superior: Coloque o robô de lado na piscina e abra a tampa superior, o cesto do filtro está localizado como mostra a imagem.

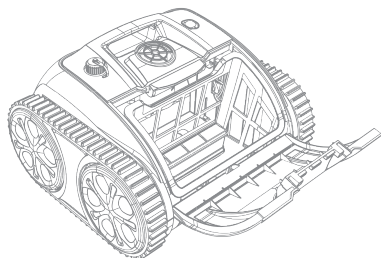
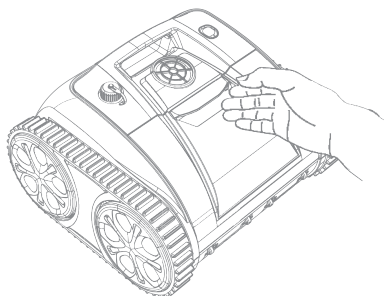

- Retire o cesto do filtro.

- Lave o cesto do filtro.

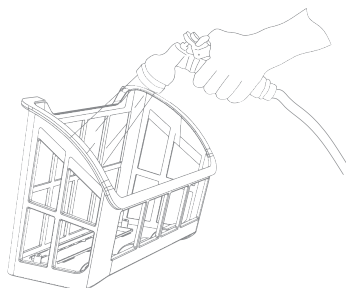
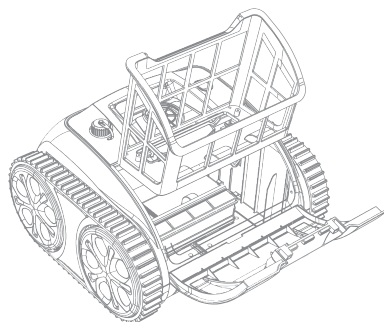

- Volte a instalar o cesto do filtro em sentido inverso.

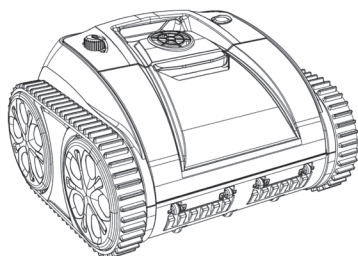

MANUTENÇÃO E AJUSTES

INSTALAÇÃO DO BLOCO FLUTUANTE

⚠ Se o seu robô estiver a funcionar bem, ignore estas instruções.

Os esquemas que se seguem limitam-se à utilização dos blocos flutuantes quando o robô não consegue subir as paredes da piscina ou não consegue subir as paredes como antigamente.

- Abra a tampa do filtro e pegue no cesto do filtro.

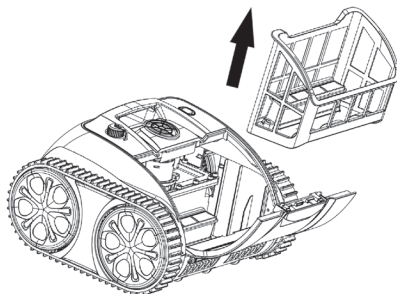

- Rasgue a película de proteção na parte de trás do flutuador e cole um a um de acordo com a posição indicada na figura.

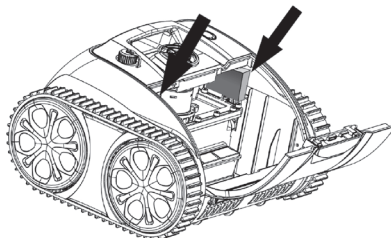

- Instale o cesto do filtro e feche a tampa do filtro. Aguarde 24 horas antes de voltar a colocar o aspirador na piscina.

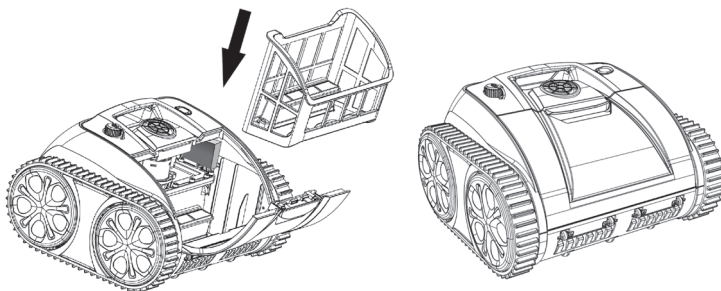

MANUTENÇÃO E AJUSTES

ESTADO DA ÁGUA DA PISCINA

Observação: O estado da água da piscina deve estar dentro dos seguintes parâmetros:

- PH: 7,0-7,4
- Temperatura: 50 °F -95 °F (10 °C -35 °C)
- Sal: Max. 5.000 ppm
- Cloro: Max. 2 ppm

GARANTIA

- Este produto encontra-se coberto pela garantia durante 24 meses (apenas para o kit de condução e o kit da caixa de controlo) a partir da data de compra. As peças consumíveis estão fora da garantia e incluem o tabuleiro do filtro/ escova/ rodas/ bocais.
- Esta garantia é anulada se o produto tiver sido alterado, mal utilizado ou reparado por pessoal não autorizado.
- A garantia abrange apenas os defeitos de fabrico e não cobre quaisquer danos resultantes do manuseamento incorreto do produto pelo proprietário.
- O número de encomenda ou o registo deve ser apresentado para qualquer reclamação ou reparação durante o período de garantia.



Programas ambientais, Diretiva Europeia REEE



Respeite os regulamentos da União Europeia e ajude a proteger o ambiente.

Devolva o equipamento elétrico não funcional a uma instalação designada pelo seu município que recicle adequadamente o equipamento elétrico e eletrónico. Não os deite em caixotes de lixo indiferenciados.

Para artigos que contenham pilhas amovíveis, retire as pilhas antes de eliminar o produto.

INDICE

PRECAUZIONI IMPORTANTI	74
DESCRIZIONE	75
Introduzione	75
Lista imballaggio	75
Schema del prodotto	75
Specifiche.....	76
ISTRUZIONI PER L'USO	77
Caricare la batteria	77
Immersione del pulitore	78
Operazioni.....	79
MANUTENZIONE E REGOLAZIONE	80
Pulizia del filtro	80
Installazione del blocco flottante	81
Condizioni dell'acqua della piscina	82
GARANZIA	83

LEGGI ATTENTAMENTE LE ISTRUZIONI E LE CONSERVI PER EVENTUALI CONSULTAZIONI FUTURE

Il manuale dei Pulitori Elettrici CF è stato concepito per fornirle tutte le informazioni necessarie per un'installazione, un utilizzo e una manutenzione ottimali. Deve familiarizzare con questo documento e conservarlo in un luogo sicuro e conosciuto per future consultazioni.

PRECAUZIONI IMPORTANTI

- Si prega di leggere attentamente il manuale e utilizzare il detergente secondo il manuale. Non siamo ritenuti responsabili per eventuali perdite o lesioni causate da un uso improprio.
- Utilizzare solo gli accessori consigliati o venduti dal produttore.
- Asciugare la porta di ricarica dopo aver tolto il pulitore dall'acqua e assicurarsi che sia spento (l'indicatore è spento) se si desidera caricare il pulitore.
- Utilizzare solo il caricabatterie originale e autorizzato, non caricare altri dispositivi con questo caricabatterie.
- La linea di alimentazione deve essere collegata a una presa protetta da perdite e dotata di messa a terra durante la ricarica.
- Non caricare il pulitore se la temperatura ambiente è superiore a 35°C (95 °F) o inferiore a 5°C (41 °F)
- Non sovraccaricare il pulitore che ridurrà la durata della batteria.
- Il pulitore deve essere caricato se deve essere conservato per lungo tempo (oltre 3 mesi) per mantenere la durata della batteria.
- Per ridurre il rischio di scosse elettriche, non utilizzare il caricabatterie se il cavo è danneggiato.
- Non permettere mai ai bambini di cavalcarlo o di giocarci come un giocattolo.
- Non accendere il pulitore quando è fuori dall'acqua.
- Non utilizzare il robot in presenza di persone in piscina.
- Pulire e lavare sempre il cestello filtrante dopo l'uso.
- Solo i professionisti possono smontare il kit di guida sigillato del pulitore.
- Non utilizzare il pulitore mentre la filtrazione della piscina è in funzione.
- Il pulitore deve essere conservato in un luogo fresco e ventilato, lontano dalla luce diretta del sole o da qualsiasi fonte di calore, non coprirlo mai con oggetti che potrebbero causare il surriscaldamento dei componenti elettrici interni.

DESCRIZIONE

INTRODUZIONE

Il pulitore robotico per piscine CF 200 CL è un nuovo tipo di attrezzatura per la pulizia automatica delle piscine ricaricabile, senza fili e facile da usare.

LISTA IMBALLAGGIO

Prodotto	Nome	Quantità
1	CF 200 CL	1 pz
2	Caricabatterie	1 pz
3	Gancio di recupero	1 pz
4	Blocchi galleggianti	2 pz
5	Manuale d'uso	1 pz
6	Guida veloce	1 pz

SCHEMA DEL PRODOTTO

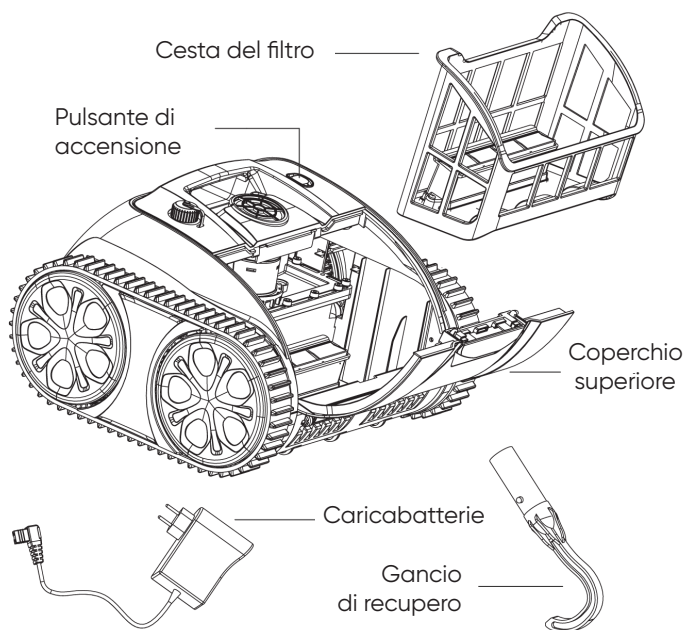

DESCRIZIONE

SPEZIFIKATIONEN

Modello	CF 200 CL
Tensione di lavoro nominale	10,8V
Potenza	65W
Tempo di esecuzione	Massimo. 90 minuti per un ciclo
Ingresso caricabatterie	100-240V, 50-60Hz
Uscita caricabatterie	10,8V/1,8A
Capacità della batteria	8600mAh/8800mAh
Tempo di carica	6-7 ore
Dimensioni della piscina	Fino a 861 piedi quadrati (80 m ²)
Portata	circa 10 m ³ /h (2642 gal/h)
Filtro Densità	180 micron
Velocità di movimento	ca. 36 piedi/min (11 m/min)
Grado impermeabile	IPX8
Temperatura dell'ambiente di	ricarica 41°F -95°F (5°C-35°C)
Profondità massima dell'acqua	8.2ft(2.5m)
Taglia del prodotto	14.6(L)*14.1(W)*9.4(H) inches 372(L)*360(W)*240(H) mm
Peso	17.64lbs (8KG)
Condizioni di conservazione	41°F-95 °F (5°C -35°C), RH≤75%

ISTRUZIONI PER L'USO

CARICARE LA BATTERIA

Nota: caricare il pulitore preferibilmente all'interno e almeno 3 m (circa 10 piedi) dal bordo della piscina per la ricarica.

- Assicurarsi che il pulitore sia spento (nessun indicatore lampeggia) e che la porta di ricarica sia asciutta, collegare il caricabatterie alla presa di ricarica. La luce rossa indica che è in carica, la luce verde indica che è completamente carica.

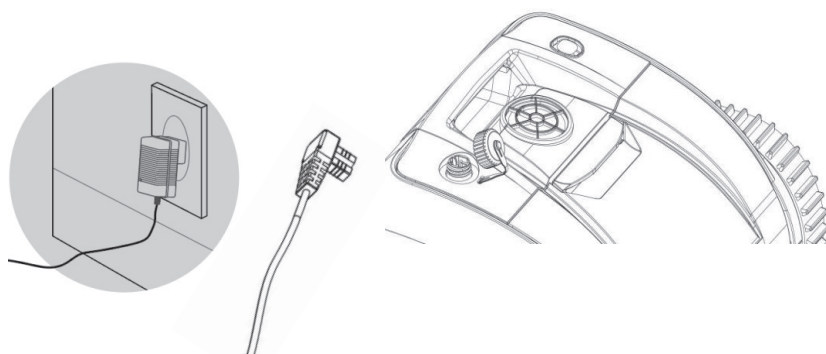

INDICATORE DI CARICA

Colore e stato dell'indicatore	Stato di carica
La luce verde è fissa	In attesa di una ricarica o connettore non inserito o ricarica terminata
La luce rossa è fissa	La batteria è in carica
La luce rossa lampeggia	Batteria scarica o batteria danneggiata

ISTRUZIONI PER L'USO

IMMERSIONE DEL PULITORE

- Mettere in piscina con il fondo del pulitore rivolto verso il muro. Tieni fermo il robot e accendi il pulitore. Il pulitore inizierà a funzionare dopo 20 secondi durante lo svuotamento dell'aria intrappolata all'interno (assicurarsi di svuotare l'aria interna per far funzionare bene il robot), quindi il pulitore può immergersi nel fondo della piscina.

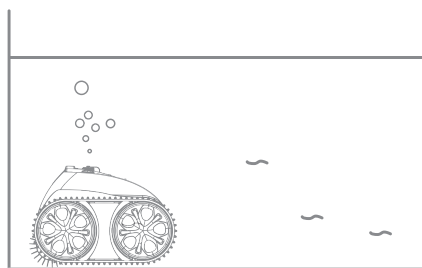
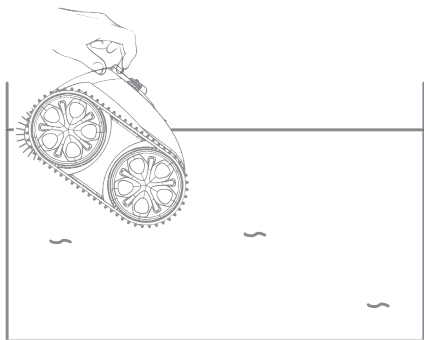

- Il pulitore si sposterà verso il bordo della piscina al termine del lavoro, quindi utilizzerà il gancio per sollevarlo dalla piscina.

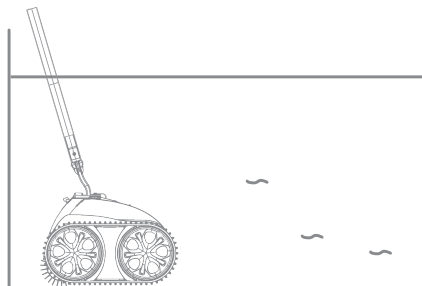
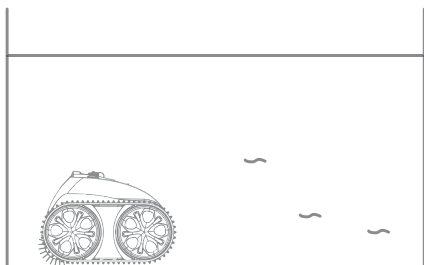

ISTRUZIONI PER L'USO

OPERAZIONI

PULSANTE E INDICATORE DI ACCENSIONE

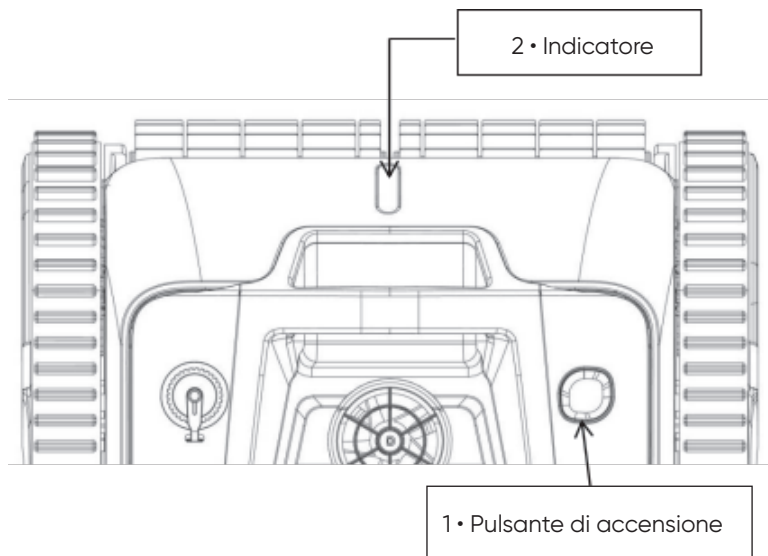

Funzione	Descrizione
1. Accensione / spegnimento	Premere il pulsante, la luce blu indica che il pulitore è acceso. Premere nuovamente il pulsante, la luce rossa indica che il pulitore è spento.
2. Indicatore	<ol style="list-style-type: none">1. La luce blu è fissa: accensione2. La luce blu lampeggia: il pulitore è in funzione3. Spia gialla lampeggiante: batteria scarica e inizio autoparcheggio4. Luce gialla fissa: parcheggio autonomo terminato

Nota: quando la luce gialla è fissa, spegnere il pulitore e ricaricarlo. Far funzionare il pulitore in piscina dopo la ricarica, se non funziona, contattare il servizio postvendita.

MANUTENZIONE E REGOLAZIONE

PULIZIA DEL FILTRO

- Aprire il coperchio superiore: Mettere il robot da parte della piscina e aprire il coperchio superiore, il cestello del filtro si trova come mostrato in figura.

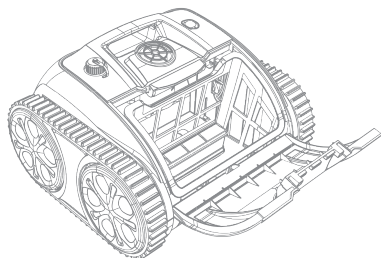
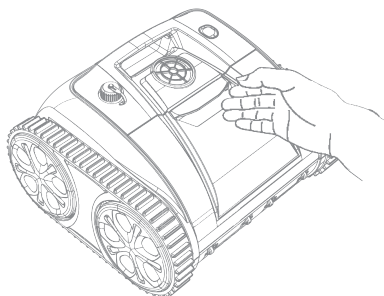

- Estrarre il cestello del filtro

- Lavare il cestello del filtro

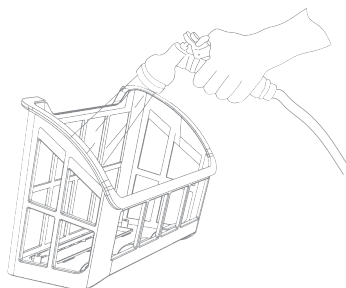
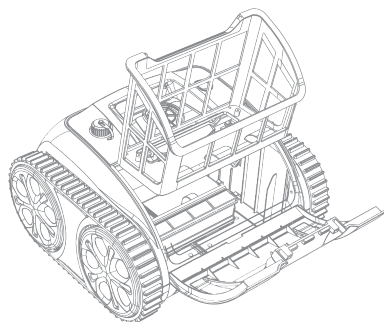

- Reinstallare il cestello del filtro procedendo in senso inverso.

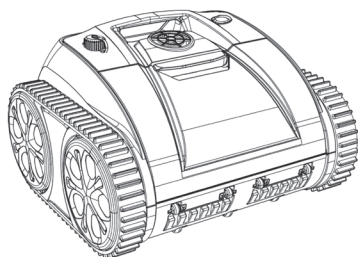

MANUTENZIONE E REGOLAZIONE

INSTALLAZIONE DEL BLOCCO FLOTTANTE

⚠ Se il tuo robot funziona bene, ignora queste istruzioni.

I seguenti diagrammi sono limitati all'uso dei blocchi galleggianti quando il robot non può arrampicarsi sulle pareti della piscina o non è in grado di arrampicarsi sulle pareti come faceva prima.

- Aprire il coperchio del filtro e raccogliere il cestello del filtro.

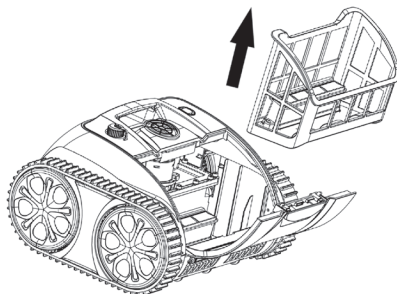

- Strappare la pellicola protettiva sul retro del galleggiante e incollare uno per uno secondo la posizione mostrata in figura.

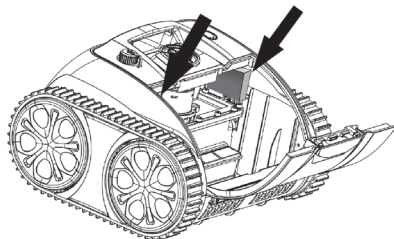

- Installare il cestello del filtro e chiudere il coperchio del filtro.

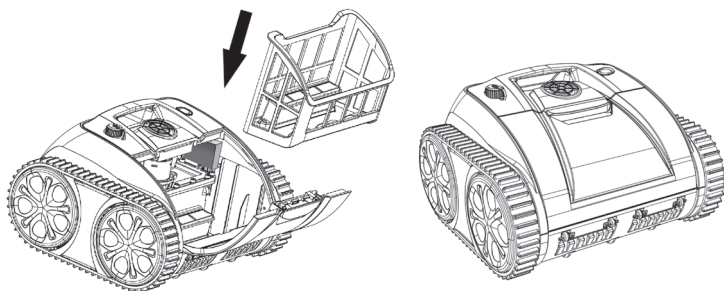

MANUTENZIONE E REGOLAZIONE

CONDIZIONI DELL'ACQUA DELLA PISCINA

Nota: la condizione dell'acqua della piscina deve rientrare nei seguenti parametri:

- PH: 7.0-7.4
- Temperatura: 50 °F -95 °F (10°C -35°C)
- Sale: max. 5.000 ppm
- Cloro: max. 2 ppm

GARANZIA

- Questo prodotto è coperto da garanzia per 24 mesi (unicamente per il kit di guida e il kit della centralina) dalla data di acquisto. Le parti di ricambio sono al di fuori della garanzia e comprendono il vassoio del filtro, la spazzola, le ruote e gli ugelli.
- La garanzia decade se il prodotto è stato alterato, usato in modo improprio o riparato da personale non autorizzato.
- La garanzia si estende solo ai difetti di fabbricazione e non copre i danni derivanti da una cattiva gestione del prodotto da parte del proprietario.
- Per qualsiasi reclamo o riparazione durante il periodo di garanzia, è necessario presentare il numero d'ordine o il registro.



Programmi ambientali, Direttiva europea WEEE



Rispetti le normative dell'Unione Europea e contribuisca a proteggere l'ambiente.

Restituisca le apparecchiature elettriche non funzionanti a una struttura designata dal suo Comune che ricicla correttamente le apparecchiature elettriche ed elettroniche. Non li smaltisca nei cassonetti dei rifiuti indifferenziati.

Per gli articoli contenenti batterie amovibili, rimuova le batterie prima di smaltire il prodotto.

INDEX

SÄKERHETSINSTRUKTIONER	86
BESKRIVNING	87
Inledning.....	87
Innehållslista	87
Produktdiagram.....	87
Specifikationer.....	88
ANVÄNDARINSTRUKTIONER	89
Ladda batteriet	89
Nedsänkning av poolroboten	90
Drift	91
UNDERHÅLL OCH JUSTERINGAR	92
Filterrengöring	92
Installation av flytande block	93
Poolens vattentillstånd	94
GARANTI	95

LÄS INSTRUKTIONERNA NOGGRANT OCH SPARA FÖR FRAMTIDA REFERENS

Bruksanvisningen för CF Elektriska Poolrobot är utformad för att ge dig all information du behöver för optimal installation, användning och underhåll. Läs manualer noggrant innan användning och förvara det på en säker, lättillgänglig plats för framtida referens.

SÄKERHETSINSTRUKTIONER

- Läs bruksanvisningen noggrant och använd poolroboten enligt bruksanvisningen. Vi kan inte hållas ansvariga för förlust eller skada som orsakas av felaktig användning.
- Använd endast de tillbehör som rekommenderas eller säljs av tillverkaren.
- Torka laddningsporten efter att ha tagit ur poolroboten från vattnet och se till att den är avstängd (indikatorn är avstängd).
- Använd endast den ursprungliga och godkända laddaren, ladda inte andra enheter med denna laddare.
- Strömkabeln måste anslutas till ett vattenskyddat och jordat uttag vid laddning.
- Ladda inte poolroboten om temperaturen är över 35 °C (95 °F) eller under 5 °C (41 °F)
- Överladda inte poolroboten, detta minskar batteriets livslängd.
- Poolroboten bör laddas om den ska förvaras under lång tid (över 3 månader) för att bibehålla batteriets livslängd.
- För att minska risken för elektriska stötar, använd inte laddaren om sladden är skadad.
- Låt inte barn rida på den eller leka med den som en leksak.
- Slå inte på poolroboten när den inte är i vatten.
- Använd inte poolroboten när människor är i poolen.
- Rengör och tvätta alltid filterkorgen efter användning.
- Endast certifierade yrkesmän ska demontera poolrobotens förseglade drivsats.
- Använd inte poolroboten när poolens filtersystem är igång.
- Poolroboten ska förvaras på en sval och ventilerad plats, borta från direkt solljus och värmekällor och bör inte täckas med något för att förhindra skador på interna elektriska komponenter som orsakas av överhettning.

BESKRIVNING

INLEDNING

Poolroboten CF 200 CL är en ny typ av uppladdningsbar automatisk sladdlös rengöringsutrustning för pooler som är enkel att använda.

INNEHÅLLSLISTA

Artikel	Namn	Antal
1	CF 200 CL	1 st
2	Laddare	1 st
3	Upphämtningskrok	1 st
4	Flytande block	2 st
5	Bruksanvisning	1 st
6	Snabbguide	1 st

PRODUKTDIAGRAM

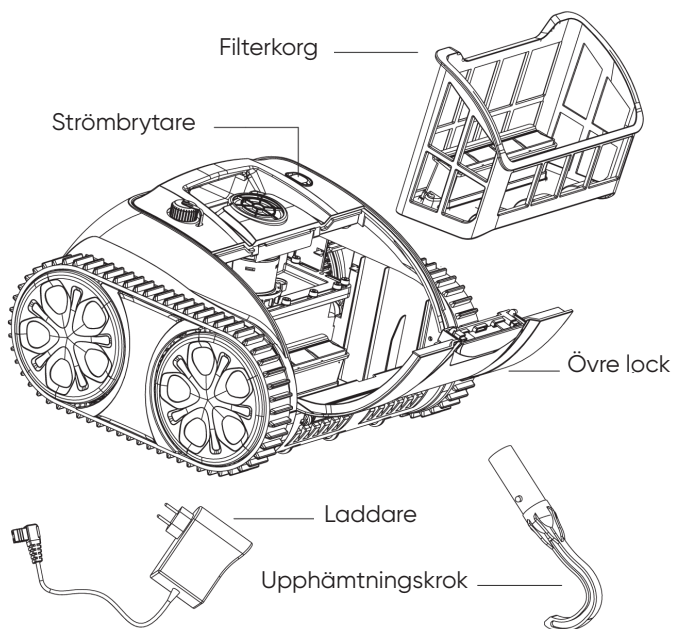

BESKRIVNING

SPECIFIKATIONER

Modell	CF 200 CL
Nominell arbetsspänning	10,8V
Effekt	65W
Körtid	max. 90 min för en cykel
Laddningsingång 100-240V,	50-60Hz
Laddareffekt 10,8V/	1,8A
Batterikapacitet	8600mAh/8800mAh
Laddningstid	6-7 timmar
Poolstorlek	Upp till 861sq. ft (80m2)
Flödeshastighet	miljö 10m3/h (2642gal/h)
Filterdensitet	180 µm
Rörelsehastighet	ca. 36ft/min (11m/min)
Vattentäthetsklass	IPX8
Temperatur för laddningsmiljö	41°F -95°F (5°C -35°C)
Max vattendjup	2,5 m (8,2 fot)
Produktstorlek	14,6(L)*14,1(B)*9,4(H) tum 372(L)*360(B)*240(H) mm
Vikt	8 KG (17,64lbs)
Förvaringsförhållande	41°F -95°F (5°C -35°C), RH≤75%

ANVÄNDARINSTRUKTIONER

LADDA BATTERIET

OBS: Ladda poolroboten inomhus och minst 3 m (ca. 10 fot) från poolkanten.

- Se till att poolroboten är avstängd (ingen indikator blinkar) och att laddningsporten är torr, anslut laddaren till laddningsuttaget. Röd lampa indikerar att den laddas. Grönt ljus indikerar att den är fulladdad.

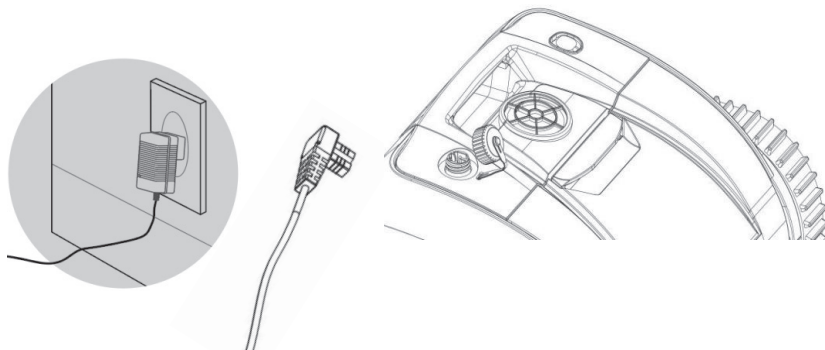

LADDNINGSDINDIKATOR

Färg och status för indikator	Laddningsstatus
Grönt ljus lyser stadigt	Väntar på att laddas eller kontakten är inte ansluten eller laddningen är klar
Rött ljus lyser stadigt	Batteriet laddas
Rött ljus blinkar	Batteri urladdat eller är skadat

ANVÄNDARINSTRUKTIONER

NEDSÄNKNING AV POOLROBOTEN

- Lägg i poolen med poolrobotens botten mot väggen. Håll fast roboten och starta den. Börjar arbeta 20 sekunder efter att instängd luft har tömts (se till att tömma luften i roboten för att den ska fungera väl), poolroboten kan sedan sjunka långsamt till botten av poolen.

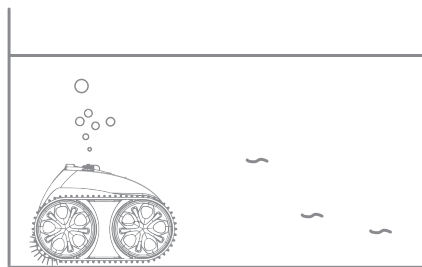
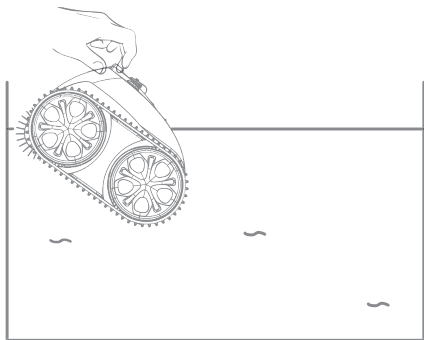

- Poolroboten kommer att flytta till poolkanten när den har arbetat klart, du kan sedan använda kroken för att lyfta upp den ur poolen.

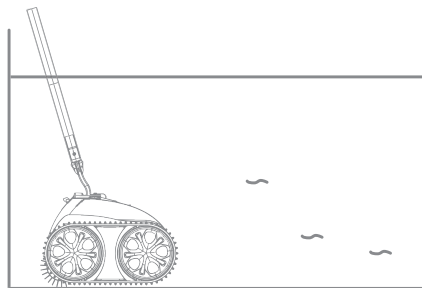
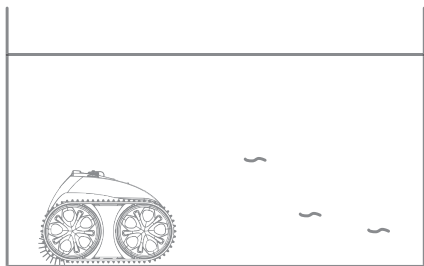

ANVÄNDARINSTRUKTIONER

DRIFT

STRÖMBRYTARE OCH INDIKATOR

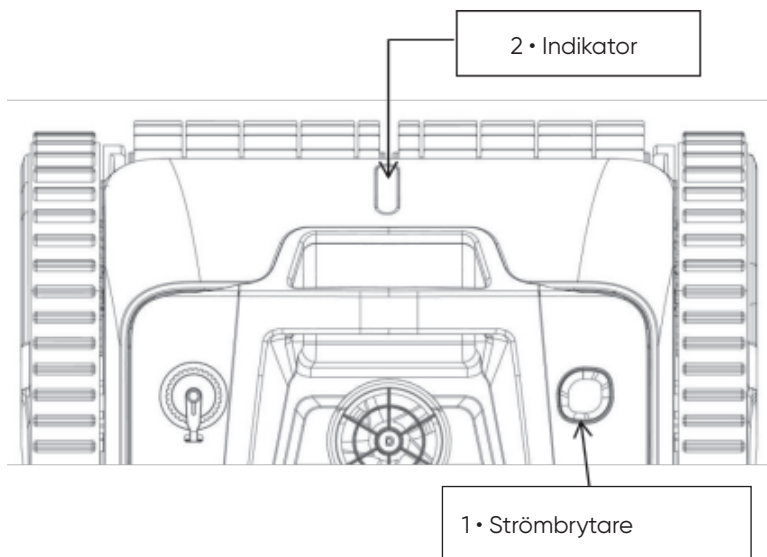

Funktion	Beskrivning
1. PÅ / AV	Tryck på knappen, blått ljus indikerar att den är påslagen. Tryck på knappen igen, rött ljus indikerar att den är avstängd.
2. Indikator	1. Blått ljus lyser med fast sken: strömmen är på 2. Blått ljus blinkar: poolroboten är igång 3. Gult ljus blinkar: lågt batteri och självparkering påbörjas 4. Gult ljus lyser stadigt: självparkering klar

Obs: När den gula lampan lyser stadigt, stäng av poolroboten och ladda den. Kör poolroboten i poolen efter laddning. Om den inte fungerar, kontakta kundservice.

UNDERHÅLL OCH JUSTERINGAR

FILTERRENGÖRING

- Öppna det övre locket: Läg roboten på sidan poolen och öppna det övre locket, filterkorgen är placerad så som visas på bilden.

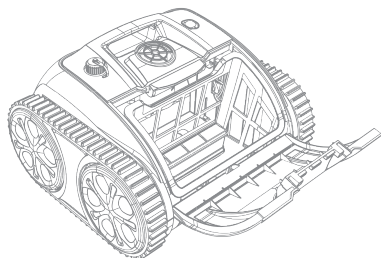
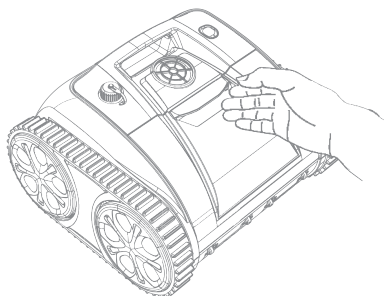

- Ta ut filterkorgen

- Tvätta filterkorgen

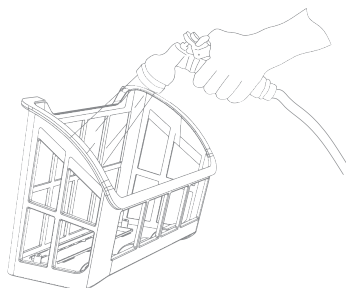
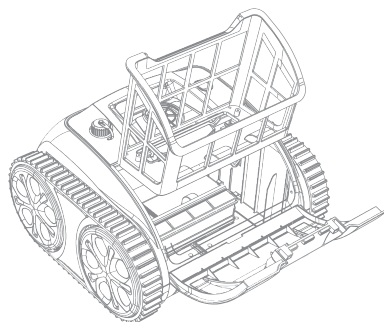

- Sätt tillbaka filterkorgen i omvända steg.

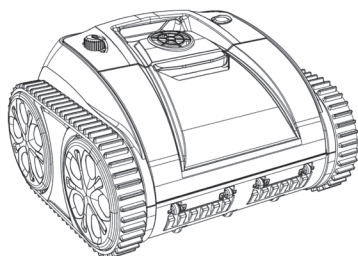

UNDERHÅLL OCH JUSTERINGAR

INSTALLATION AV FLYTANDE BLOCK

⚠ Om din robot presterar bra kan dessa instruktioner ignoreras.

Följande diagram är begränsade till användningen av de flytande blocken när roboten inte kan klättra på poolväggarna eller inte kan klättra på väggar som den brukade.

- Öppna filterlocket och plocka upp filterkorgen.

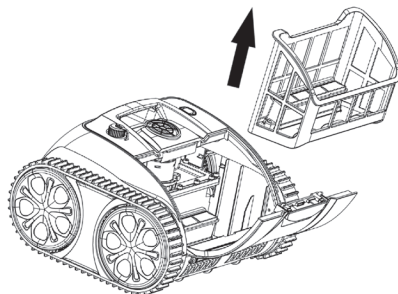

- Riv av skyddsfilmen på baksidan av flottören och fäst en åt gången enligt positionen som visas i figuren.

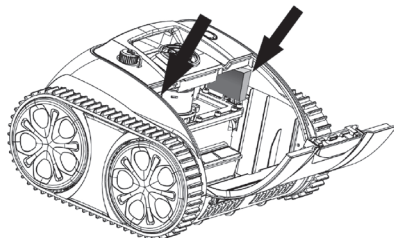

- Installera filterkorgen och stäng filterlocket. Vänta i 24 timmar innan du sätter tillbaka poolroboten i poolen.

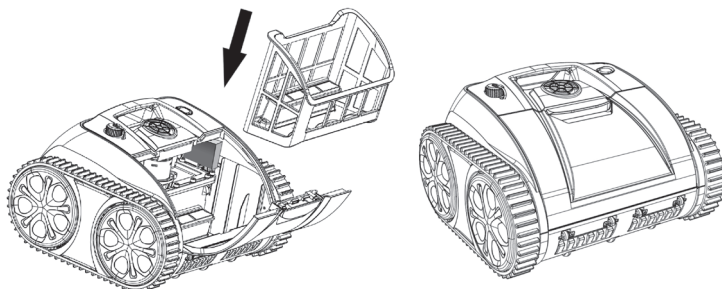

UNDERHÅLL OCH JUSTERINGAR

POOLENS VATTENTILLSTÅND

Anmärkning: Poolvattenförhållandet måste ligga inom följande parametrar:

- PH: 7,0-7,4
- Temperatur: 10 °C -35 °C (50 °F -95 °F)
- Salt: Max. 5 000 ppm
- Klor: Max. 2 ppm

GARANTI

- Denna produkt omfattas av garantin i 24 månader (gäller endast drivkit och kontrollådans kit) från inköpsdatumet. Förbrukningsdelar omfattas inte av garantin vilket inkluderar filterkorg/borste/ hjul/munstycken.
- Denna garanti är ogiltig om produkten har ändrats, använts på fel sätt eller reparerats av obehörig personal.
- Garantin omfattar endast tillverkningsfel och täcker inte eventuella skador till följd av felaktig produkthantering av ägaren.
- Kvitto eller faktura måste uppvisas för eventuella anspråk eller reparationer under garantiperioden.



Miljöprogram, WEEE European Directive



Respektera EU:s bestämmelser och hjälp till att skydda miljön.
Återlämna elektrisk utrustning som inte fungerar till en anläggning utsedd av din kommun som återvinner elektrisk och elektronisk utrustning.
Kassera dem inte i osorterade soptunnor.
Om föremål innehåller löstagbara batterier, ta bort batterierna innan du kasserar produkten.

OBSAH

BEZPEČNOSTNÍ POKYNY	98
POPIS	99
Úvod	99
Dodací list	99
Schéma výrobku	99
Specifikace	100
NÁVOD K POUŽITÍ	101
Nabíjení baterie	101
Ponoření vysavače	102
Provoz	103
ÚDRŽBA A SEŘIZOVÁNÍ	104
Čištění filtru	104
Instalace plovoucího bloku	105
Stav vody v bazénu	106
ZÁRUKA	107

PŘEČTĚTE SI PROSÍM POZORNĚ TUTO PŘÍRUČKU A USCHOVEJTE JI K BUDOUCÍMU NAHLÉDNUTÍ

Návod k akumulátorovým vysavačům CF je sestaven tak, aby vám poskytl všechny informace, které potřebujete pro optimální instalaci, použití a údržbu. Je třeba, abyste se s tímto dokumentem seznámili a uschovali jej na bezpečném a známém místě, aby byl k dispozici i k budoucímu nahlédnutí.

BEZPEČNOSTNÍ POKYNY

- Tento návod si prosím pozorně přečtete a používejte vysavač podle pokynů v něm uvedených. Naše společnost nenese odpovědnost za žádné škody na zdraví ani na majetku způsobené nesprávným používáním přístroje.
- Používejte pouze příslušenství doporučené, nebo prodávané výrobcem.
- Po vyjmutí vysavače z vody vysušte nabíjecí port, a pokud chcete vysavač nabít, ujistěte se, že je vypnutý (kontrolka nesvítil).
- Používejte pouze originální a autorizovanou nabíječku a nenabíjejte touto nabíječkou žádná jiná zařízení.
- Napájecí adaptér musí být při nabíjení připojen k uzemněné zásuvce chráněné proti svodovému proudu.
- Nenabíjejte vysavač, pokud je okolní teplota vyšší než 35 °C (95 °F) nebo nižší než 5 °C (41 °F).
- Nenabíjejte vysavač příliš, snížíte tím životnost baterie.
- Pokud je třeba vysavač na delší dobu uskladnit, za účelem zachování životnosti baterie je třeba jej každé tři měsíce nabíjet.
- Abyste snížili riziko úrazu elektrickým proudem, nepoužívejte nabíječku, pokud je kabel poškozen.
- Nedovolte dětem, aby na vysavači jezdily nebo si s ním hrály.
- Nezapínejte vysavač, když je mimo vodu.
- Nepoužívejte vysavač, když jsou v bazénu lidé.
- Po použití vždy vyčistěte a umyjte filtrační koš.
- Utěsněnou hnací jednotku vysavače smí demontovat pouze odborníci.
- Nespouštějte vysavač, pokud je aktivována bazénová filtrace.
- Vysavač je třeba skladovat na chladném a větraném místě, mimo přímé sluneční záření nebo jakýkoli zdroj tepla. Nikdy jej nezakrývejte ničím, co by mohlo způsobit přehřátí vnitřních elektrických součástí.

POPIS

ÚVOD

Robotický bazénový vysavač CF 200 CL je nový bezdrátový a snadno použitelný typ dobíjecího automatického čistícího zařízení určeného pro bazény.

DODACÍ LIST

Položka	Název	Počet
1	CF 200 CL	1 ks
2	Nabíječka	1 ks
3	Vytahovací hák	1 ks
4	Plovoucí bloky	2 ks
5	Uživatelská příručka	1 ks
6	Stručný průvodce	1 ks

SCHÉMA VÝROBKU

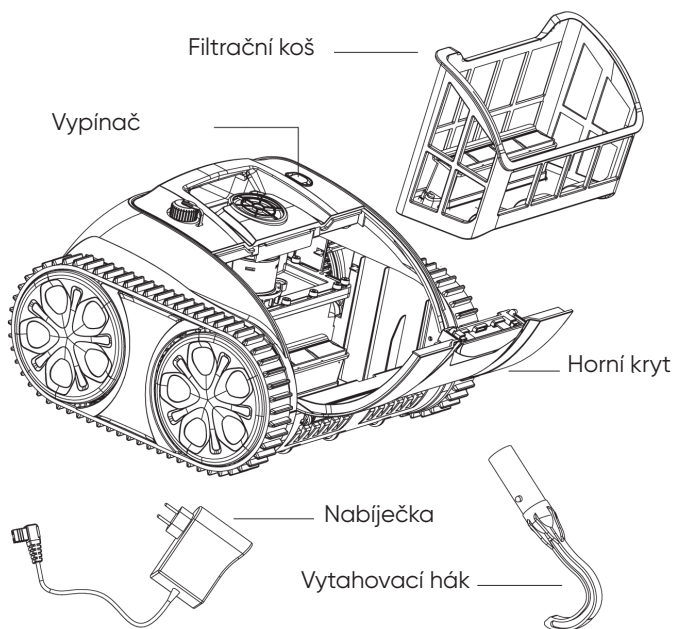

POPIS

SPECIFIKACE

Model	CF 200 CL
Pracovní napětí	10,8 V
Příkon	65 W
Doba chodu	Max. 90 min. na jeden cyklus
Vstupní napětí a frekvence nabíječky	100-240 V, 50-60 Hz
Výstupní napětí a proud nabíječky	10,8 V/1,8 A
Kapacita baterie	8600 mAh/8800 mAh
Doba nabíjení	6-7 hod.
Velikost bazénu	až 80 m ² (861 ft ²)
Průtok	10 m ³ /hod. (2642 gal/h)
Hustota filtru	180 μm
Rychlost pohybu	cca. 11 m/min. (36 ft/min)
Třída voděodolnosti	IPX8
Teplota v prostoru nabíjení	5-35 °C (41-95 °F)
Maximální hloubka vody	2,5 m (8,2 ft)
Rozměry výrobku	14,6 (D) * 14,1 (Š) * 9,4 (V) palců 372 (D) * 360 (Š) * 240 (V) mm
Hmotnost	8 kg (17,64 lbs)
Skladovací podmínky	5-35 °C (41-95 °F), RV ≤ 75 %

NÁVOD K POUŽITÍ

NABÍJENÍ BATERIE

POZNÁMKA: Nabíjejte vysavač uvnitř a alespoň 3 m (cca. 10 ft.) od okraje bazénu.

- Ujistěte se, že je vysavač vypnutý (neblíká žádná kontrolka) a nabíjecí port je suchý. Poté připojte nabíječku k nabíjecí zásuvce. Nabíjení je signalizováno červenou kontrolkou. Když se rozsvítí zelená kontrolka, znamená to plné nabití.

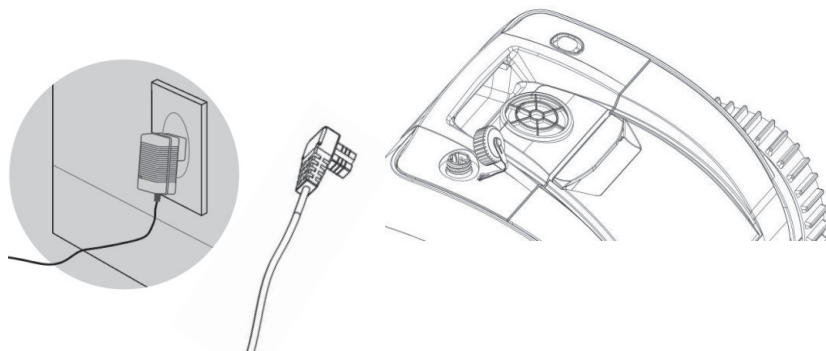

NABÍJEČKA INDICATOR

Barva a stav kontrolky	Stav nabíjení
Zelené světlo trvale svítí	Čeká se na nabití, není zapojen konektor, nebo nabíjení je dokončeno
Červené světlo trvale svítí	Baterie se nabíjí
Červená kontrolka bliká	Nízké nabití, nebo poškození baterie

NÁVOD K POUŽITÍ

PONOŘENÍ VYSAVAČE

- Vložte vysavač do bazénu tak, aby dno směřovalo ke stěně. Držte robota a vysavač zapněte. Vysavač se spustí po 20 sekundách od vyprázdnění zachyceného vzduchu uvnitř (nezapomeňte vyprázdnit vnitřní vzduch, aby robot dobře fungoval), poté může vysavač pomalu klesnout na dno bazénu.

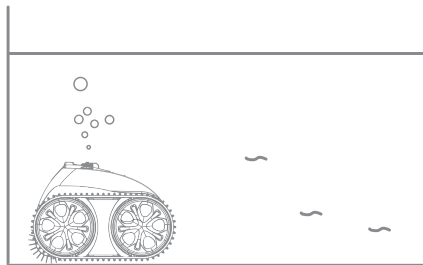
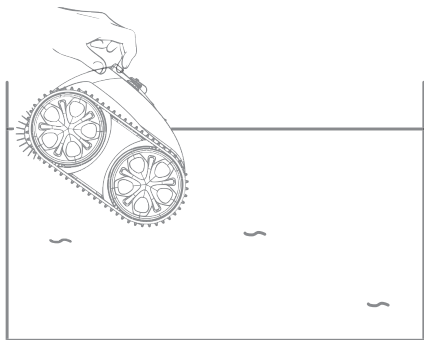

- Po dokončení práce se vysavač přesune k okraji bazénu a poté jej lze pomocí háku z bazénu vyjmout.

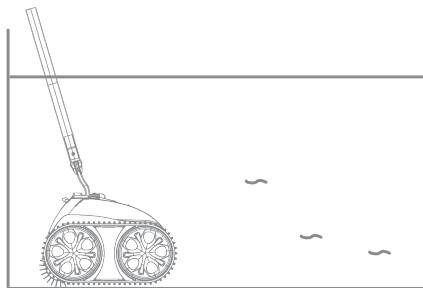
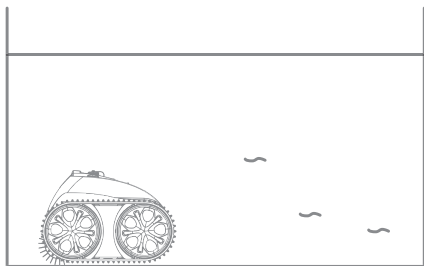

NÁVOD K POUŽITÍ

PROVOZ

VYPÍNAČ A KONTROLKA

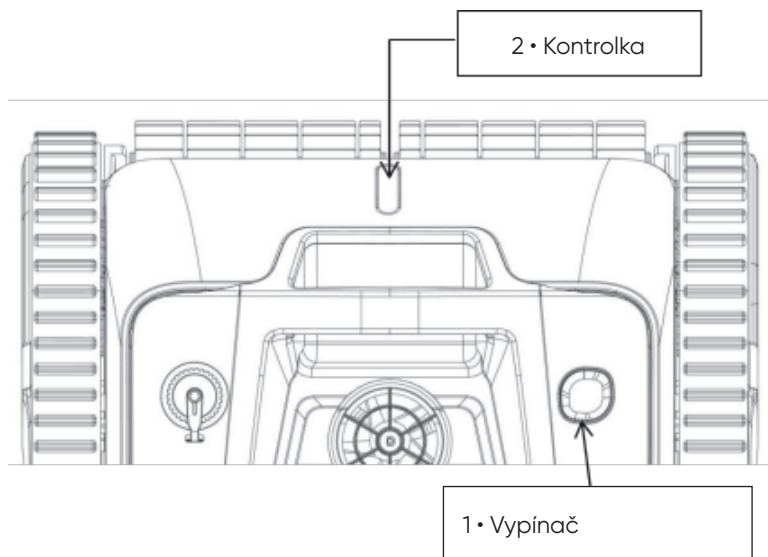

Funkce	Popis
1. ON (ZAP.)/ OFF (VYP.)	Stiskněte vypínač, modrá kontrolka signalizuje, že je vysavač zapnutý. Po opětovném stisknutí vypínače červené kontrolka signalizuje, že je vysavač vypnutý.
2. Kontrolka	<ol style="list-style-type: none">1. Modrá kontrolka trvale svítí: napájí se2. Modrá kontrolka bliká: vysavač je v chodu3. Žlutá kontrolka bliká: vybitá baterie a spuštění samoparkování4. Žlutá kontrolka trvale svítí: samoparkování dokončeno

POZNÁMKA: Když žlutá kontrolka trvale svítí, vypněte vysavač a nabijte jej. Po nabití vysavač uveďte do chodu v bazénu. Pokud nefunguje, kontaktujte prodejší servis.

ÚDRŽBA A SEŘIZOVÁNÍ

ČIŠTĚNÍ FILTRU

- Otevřete horní kryt: Vyměňte robot z bazénu, položte ho a otevřete horní kryt. Filtrační koš je umístěn tak, jak je znázorněno na obrázku.

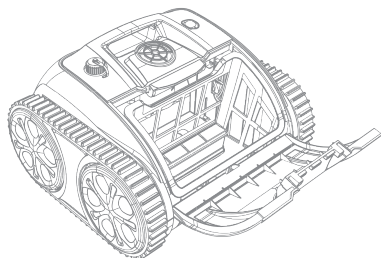
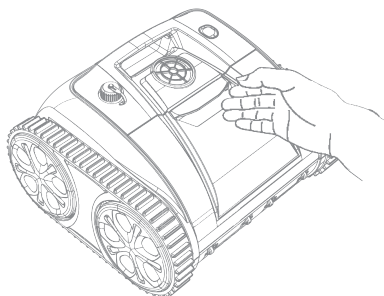

- Vyměňte filtrační koš

- Umyjte filtrační koš

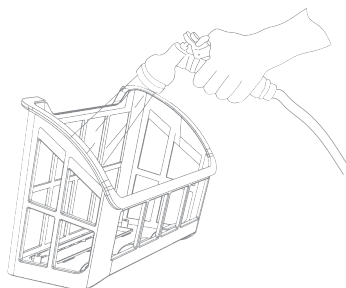
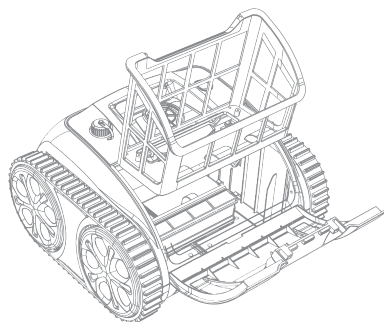

- Znovu filtrační koš nainstalujte, přičemž výše uvedené kroky provedte v opačném sledu.

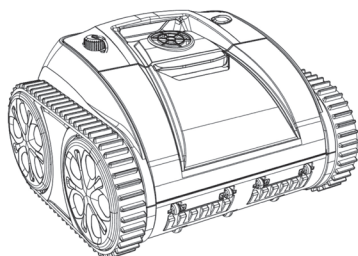

ÚDRŽBA A SEŘIZOVÁNÍ

INSTALACE PLOVOUCÍHO BLOKU

⚠ Pokud váš robot funguje dobře, neberte na tyto pokyny zřetel.

Následující schémata využijete pouze v případě použití plovoucích bloků, když robot není schopen lézt po stěnách bazénu nebo po nich není schopen lézt jako dříve.

- Otevřete kryt filtru a vyjměte filtrační koš.

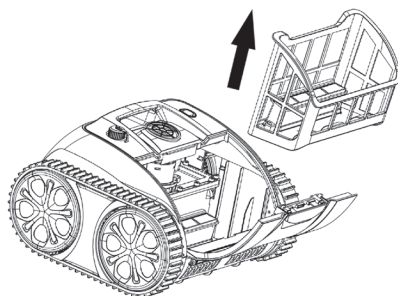

- Odtrhněte ochrannou fólii na zadní straně plováku a jednu po druhé ji přilepte tak, jak je znázorněno na obrázku.

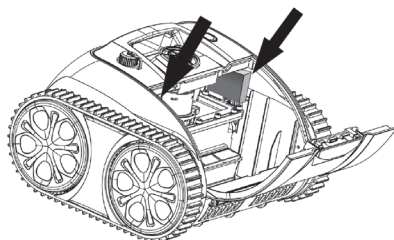

- Nainstalujte filtrační koš a zavřete kryt filtru. Před vložením vysavače zpět do bazénu počkejte 24 hodin.

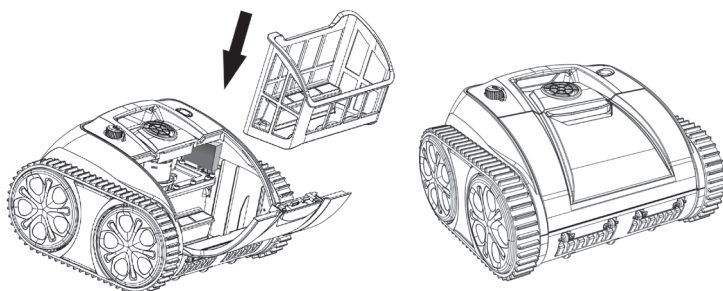

ÚDRŽBA A SEŘIZOVÁNÍ

STAV VODY V BAZÉNU

Poznámka: Stav vody v bazénu musí být v rámci následujících parametrů:

- Ph: 7,0-7,4
- Teplota: 10-35 °C (50-95 °F)
- Sůl: Max. 5 000 ppm (části na milion)
Maximální dovolená koncentrace soli je 5 gramů soli na 1 kilogram vody
- Chlor: Max. 2 ppm (části na milion)

ZÁRUKA

- Na tento výrobek (pouze na sadu pro řízení a sadu řídicí jednotky) se vztahuje záruka v délce 24 měsíců od data nákupu. Na spotřební díly, mezi které patří miska filtru/kartáč/kola/trysky, se záruka nevztahuje.
- V případě, že byl výrobek změněn, nesprávně používán nebo byl opraven neoprávněným personálem, dojde k pozbytí platnosti záruky.
- Záruka se vztahuje pouze na výrobní vady a nevztahuje se na škody vzniklé nesprávným zacházením s výrobkem ze strany jeho majitele.
- V případě reklamace, nebo opravy v záruční době je nutné předložit objednáací číslo nebo účtenku.

CF Group CZ & SK s.r.o.
Jesenická 372, 252 44 Psáry - Dolní Jirčany
Czech Republic
info@cf-group.cz
www.cf-group.cz



Ekologické programy, evropská směrnice OEEZ



Respektujte prosím nařízení Evropské unie a pomáhejte chránit životní prostředí.

Nefunkční elektrické zařízení vraťte do sběrného střediska určeného vaší obcí, které řádně recykluje odpadní elektrická a elektronická zařízení. Nevhazujte do popelnice s netříděným odpadem.

U dílů obsahujících vyjímatelné baterie před likvidací produktu baterie vyjměte.

OBSAH

BEZPEČNOSTNÉ POKYNY	110
OPIS	111
Úvod.....	111
Dodací list	111
Schéma výrobku.....	111
Špecifikácie.....	112
NÁVOD NA POUŽITIE.....	113
Nabíjanie batérie	113
Ponorenie vysávača	114
Prevádzka.....	115
ÚDRŽBA A NASTAVENIE	116
Čistenie filtra.....	116
Inštalácia plávajúcich blokov	117
Stav vody v bazéne.....	118
ZÁRUKA	119

PREČÍTAJTE SI PROSÍM POZORNE TÚTO PRÍRUČKU A USCHOVAJTE JU NA BUDÚCE NAHLIADNUTIE

Návod k akumulátorovému vysávačom CF je zostavený tak, aby vám poskytol všetky informácie, ktoré potrebujete na optimálnu inštaláciu, použitie a údržbu. Je potrebné, aby ste sa s týmto dokumentom zoznámili a uschovali ho na bezpečnom a známom mieste, aby bol k dispozícii aj na budúce nahliadnutie.

BEZPEČNOSTNÉ POKYNY

- Tento návod si pozorne prečítajte a používajte vysávač podľa pokynov v ňom uvedených. Naša spoločnosť nenesie zodpovednosť za žiadne škody na zdraví ani na majetku spôsobené nesprávnym používaním prístroja.
- Používajte iba príslušenstvo odporúčané, alebo predávané výrobcom.
- Po vybratí vysávača z vody vysušte nabíjací port, a ak chcete vysávač nabíť, uistite sa, že je vypnutý (kontrolka nesvieti).
- Používajte iba originálnu a autorizovanú nabíjačku a nenabíjajte touto nabíjačkou žiadne iné zariadenia.
- Napájacie adaptéry musí byť pri nabíjaní pripojený k uzemnenej zásuvke chránenej proti zvodovému prúdu.
- Nenabíjajte vysávač, ak je okolitá teplota vyššia ako 35 °C (95 °F) alebo nižšia ako 5 °C (41 °F).
- Nenabíjajte vysávač príliš, znížite tým životnosť batérie.
- Ak je potrebné vysávač na dlhšiu dobu uskladniť, za účelom zachovania životnosti batérie je potrebné ho každé tri mesiace nabíjať.
- Aby ste znížili riziko úrazu elektrickým prúdom, nepoužívajte nabíjačku, ak je kábel poškodený.
- Nedovoľte deťom, aby na vysávači jazdili alebo sa s ním hrali.
- Nezapínajte vysávač, keď je mimo vody.
- Nepoužívajte vysávač, keď sú v bazéne ľudia.
- Po použití vždy vyčistite a umyte filtračný koš.
- Utesnenú hnciu jednotku vysávača smú demontovať iba odborníci.
- Nespúšťajte vysávač, ak je aktivovaná bazénová filtrácia.
- Vysávač je potrebné skladovať na chladnom a vetranom mieste, mimo priameho slnečného žiarenia alebo akéhokoľvek zdroja tepla. Nikdy ho nezakrývajte ničím, čo by mohlo spôsobiť prehriatie vnútorných elektrických súčastí.

OPIS

ÚVOD

Robotický bazénový vysávač CF 200 CL je nový bezdrôtový a ľahko použiteľný typ dobijacieho automatického čistiaceho zariadenia určeného pre bazény.

DODACÍ LIST

Položka	Názov	Počet
1	CF 200 CL	1 ks
2	Nabíjačka	1 ks
3	Vytahovací hák	1 ks
4	Plávajúce bloky	2 ks
5	Používateľská príručka	1 ks
6	Stručný sprievodca	1 ks

SCHÉMA VÝROBKU

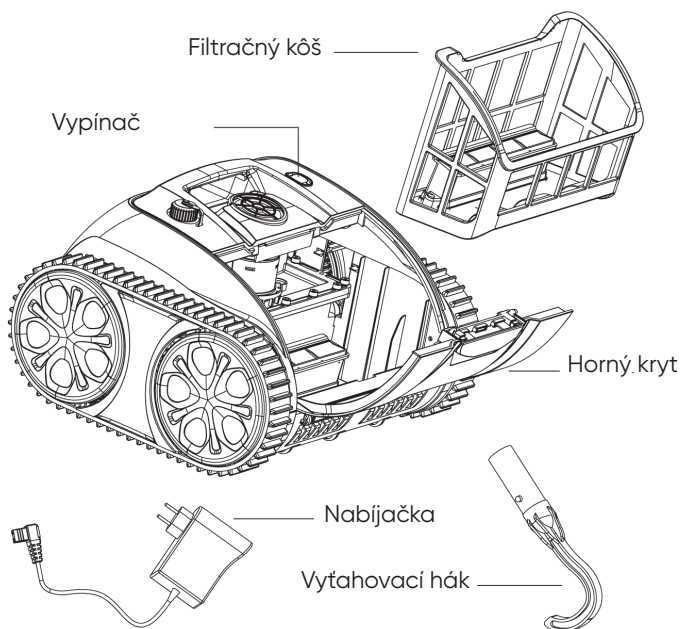

ŠPECIFIKÁCIE

Model	CF 200 CL
Pracovné napätie	10,8 V
Prikon	65 W
Doba chodu	Max. 90 min. na jeden cyklus
Vstupné napätie a frekvencia nabíjačky	100-240 V, 50-60 Hz
Výstupné napätie a prúd nabíjačky	10,8 V/1,8 A
Kapacita batérie	8600 / 8800 mAh
Doba nabíjania	6-7 hod.
Veľkosť bazéna	až 80 m ² (861 ft ²)
Prietok	10 m ³ /hod. (2642 gal/h)
Hustota filtra	180 µm
Rýchlosť pohybu	cca. 11 m/min. (36 ft/min)
Trieda vodeodolnosti	IPX8
Teplota v priestore nabíjania	5-35 °C (41-95 °F)
Maximálna hĺbka vody	2,5 m (8,2 ft)
Rozmery výrobku	372 (D) * 360 (Š) * 240 (V) 372 mm 14,6 14,6 (D) * 14,1 (Š) * 9,4 (V) palcov
Hmotnosť	8 kg (17,64 lbs)
Skladovacie podmienky	5-35 °C (41-95 °F), RV ≤ 75 %

NÁVOD NA POUŽITIE

NABÍJANIE BATÉRIE

Poznámka: Nabíjajte vysávač vo vnútri a aspoň 3 m (cca. 10 ft.) od okraja bazéna.

- Uistite sa, že je vysávač vypnutý (neblíkajú žiadne kontrolky) a nabíjací port je suchý. Potom pripojte nabíjačku k nabíjacej zásuvke. Nabíjanie je signalizované červenou kontrolkou. Keď sa rozsvieti zelená kontrolka, znamená to plné nabitie.

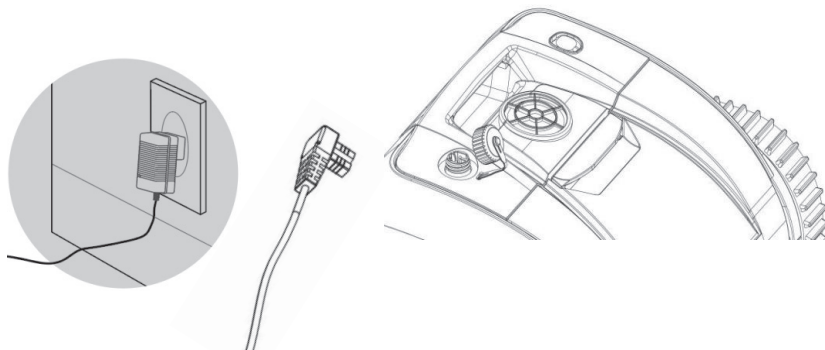

▶ INDIKÁTOR NABÍJAČKY

Farba a stav kontrolky	Stav nabíjania
Zelené svetlo trvalo svieti	Čaká sa na nabitie, nie je zapojený konektor, alebo nabíjanie je dokončené
Červené svetlo trvalo svieti	Batéria sa nabíja
Červená kontrolka blíkajú	Nízke nabitie alebo poškodenie batérie

NÁVOD NA POUŽITIE

PONORENIE VYSÁVAČA

- Vložte vysávač do bazéna tak, aby dno smerovalo k stene. Držte robota a vysávač zapnite. Vysávač sa spustí po 20 sekundách od vyprázdenia zachyteného vzduchu vo vnútri (nezabudnite vyprázdniť vnútorný vzduch, aby robot dobre fungoval), potom môže vysávač pomaly klesnúť na dno bazéna.

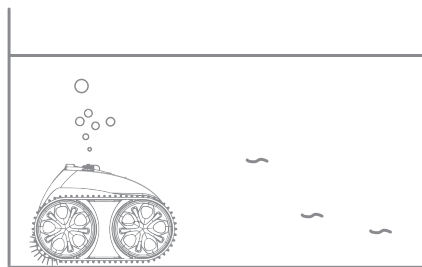
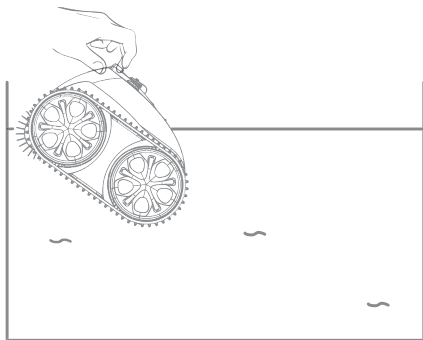

- Po dokončení práce sa vysávač presunie k okraju bazéna a potom ho je možné pomocou háku z bazéna vybrať.

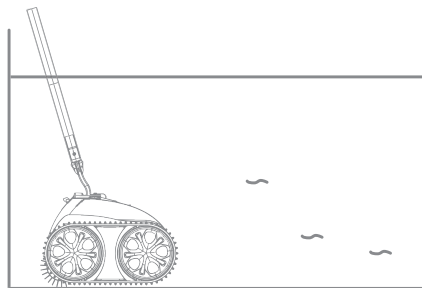
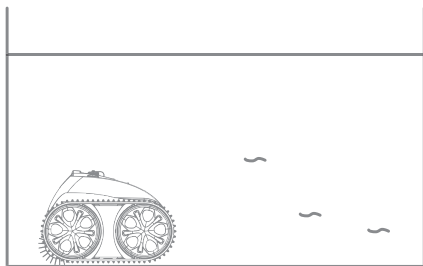

NÁVOD NA POUŽITIE

PREVÁDZKA

VYPÍNAČ A KONTROLKA NAPÁJANIA

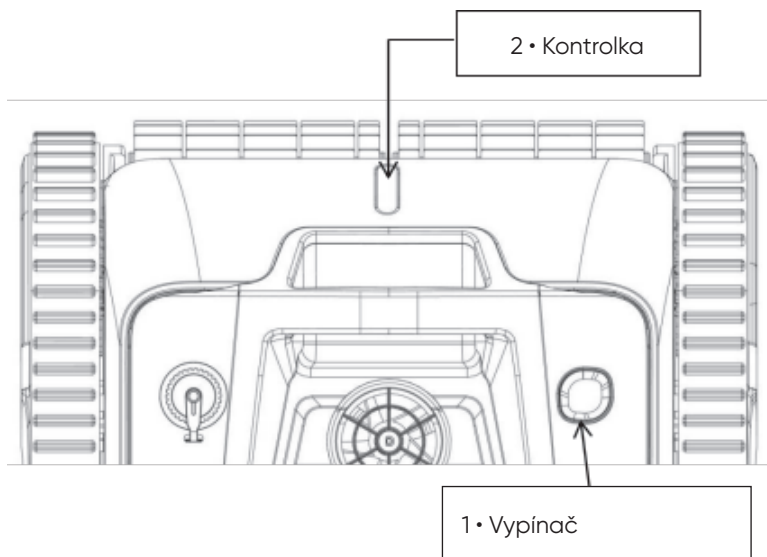

Funkcia	Opis
1. ON (ZAP.)/ OFF (VYP.)	Stlačte vypínač, modrá kontrolka signalizuje, že je vysávač zapnutý. Po opätovnom stlačení vypínača červená kontrolka signalizuje, že je vysávač vypnutý.
2. Kontrolka	<ol style="list-style-type: none">1. Modrá kontrolka trvalo svieti: napája sa2. Modrá kontrolka bliká: vysávač je v chode3. Žltá kontrolka bliká: vybitá batéria a spustenie samoparkovania4. Žltá kontrolka trvalo svieti: samoparkovanie dokončené

Poznámka: Keď žltá kontrolka trvalo svieti, vypnite vysávač a nabite ho. Po nabití vysávač uveďte do chodu v bazéne. Ak nefunguje, kontaktujte popredajný servis.

ÚDRŽBA A NASTAVENIE

ČISTENIE FILTRA

- Otvorte horný kryt: Vyberte robot z bazéna, položte ho a otvorte horný kryt. Filtračný kôš je umiestnený tak, ako je znázornené na obrázku.

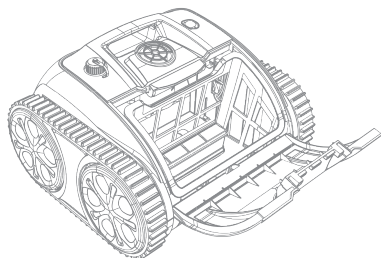
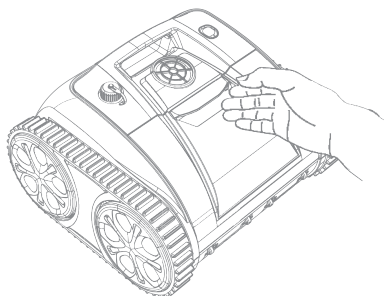

- Vyberte filtračný kôš

- Umyte filtračný

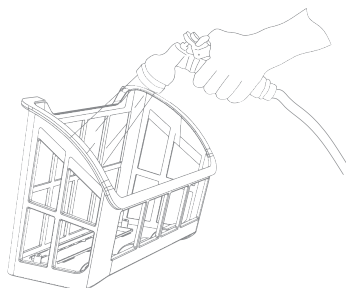
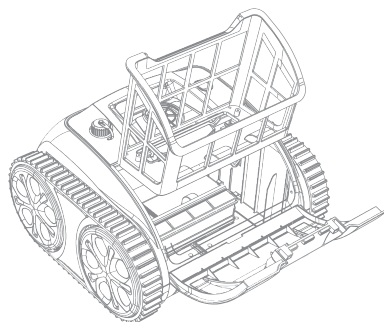

- Znovu filtračný kôš nainštalujte, pričom vyššie uvedené kroky vykonajte v opačnom slede.

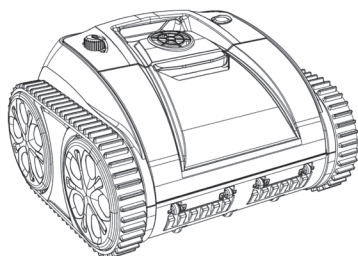

ÚDRŽBA A NASTAVENIE

INŠTALÁCIA PLÁVAJÚCIEHO BLOKU

⚠ Ak váš robot funguje dobre, neberte na tieto pokyny ohľad.

Nasledujúce schémy využijete iba v prípade použitia plávajúcich blokov, keď robot nie je schopný liezť po stenách bazéna alebo po nich nie je schopný liezť ako predtým.

- Otvorte kryt filtra a vyberte filtračný kôš.

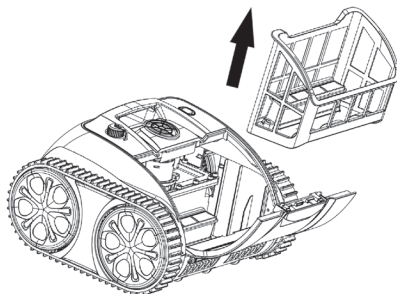

- Odtrhnite ochrannú fóliu na zadnej strane pláváka a jednu po druhej ju prilepte tak, ako je znázornené na obrázku.

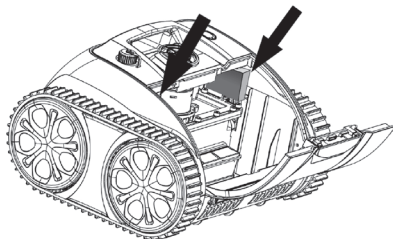

- Nainštalujte filtračný kôš a zatvorte kryt filtra. Pred vloženíím vysávača späť do bazéna počkajte 24 hodín.

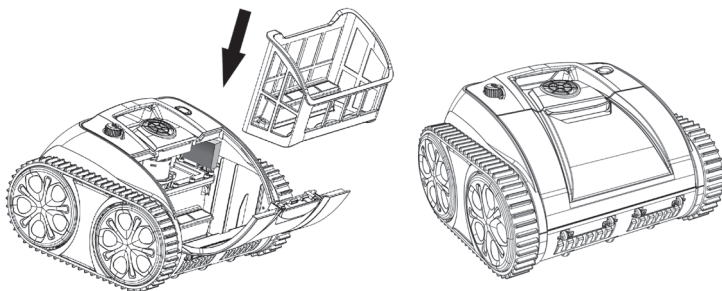

ÚDRŽBA A NASTAVENIE

STAV VODY V BAZÉNE

Poznámka: Stav vody v bazéne musí byť v rámci nasledujúcich parametrov:

- Ph: 7,0-7,4
- Teplota: 10-35 °C (50-95 °F)
- Sol: Max. 5 000 ppm (častí na milión)
Maximálna dovolená koncentrácia soli je 5 gramov soli na 1 kilogram vody
- Chlór: Max. 2 ppm (častí na milión)

ZÁRUKA

- Na tento výrobok (len na sadu pre riadenie a sadu riadiacej jednotky) sa vzťahuje záruka v dĺžke 24 mesiacov od dátumu nákupu. Na spotrebné diely, medzi ktoré patrí miska filtra/kefa/kolesá/trysky, sa záruka nevzťahuje.
- V prípade, že bol výrobok zmenený, nesprávne používaný alebo bol opravený neoprávneným personálom, dôjde k strate platnosti záruky.
- Záruka sa vzťahuje iba na výrobné vady a nevzťahuje sa na škody vzniknuté nesprávnym zaobchádzaním s výrobkom zo strany jeho majiteľa.
- V prípade reklamácie, alebo opravy v záručnej dobe je nutné predložiť objednávacie číslo alebo účtenku.

CF Group CZ & SK s.r.o.

Jesenická 372, 252 44 Psáry - Dolní Jirčany

Czech Republic

info@cf-group.cz

www.cf-group.cz



Ekologické programy, európska smernica OEEZ



Rešpektujte prosím nariadenie Európskej únie a pomáhajte chrániť životné prostredie.

Nefunkčné elektrické zariadenie vráťte do zberného strediska určeného vašou obcou, ktoré riadne recykluje odpadové elektrické a elektronické zariadenia. Nevhadzujte do odpadkového koša s netriedeným odpadom.

Pri dieloch obsahujúcich vyberateľné batérie pred likvidáciou produktu batérie vyberte.

PREGLED

VARNOSTNA NAVODILA	122
OPIS	123
Uvod.....	123
Dobavni list	123
Shema izdelka.....	123
Specifikacije.....	124
NAVODILA ZA UPORABO	125
Polnjenje baterije	125
Potapljanje sesalca	126
Delovanje	127
VZDRŽEVANJE IN PRILAGODITEV	128
Čiščenje filtra	128
Namestitev plovnih blokov	129
Stanje vode v bazenu	130
GARANCIJA	131

POZORNO PREBERITE NAVODILA IN JIH SHRANITE

Priročnik za uporabo CF Electric Cleaners nudi vse potrebne informacije o optimalni namestitvi, uporabi in vzdrževanju. Pozorno preberite ta dokument in ga shranite za nadaljnjo rabo.

VARNOSTNA NAVODILA

- Priročnik pozorno preberite in sesalec uporabljajte v skladu z navodili. Ne prevzemamo nikakršne odgovornosti za izgubo ali poškodbo zaradi neustrezne rabe sesalca.
- Uporabite samo dodatke, ki jih priporoča ali prodaja proizvajalec.
- Če želite polniti sesalec, posušite vhod in se prepričajte, da je sesalec izklopljen (kazalnik na OFF).
- Uporabite samo originalni in odobren polnilec. S polnilcem ne polnite drugih naprav.
- Polnilni kabel mora biti med polnjenjem priklopljen na ozemljeno in vodotesno vtičnico.
- Sesalca ne polnite, če je temperatura okolja pod 5 °C in nad 35 °C.
- Preprečite prekomerno polnjenje, saj skrajša življenjsko dobo baterije.
- Sesalec polnite vsaj enkrat na tri mesece, če ga dlje časa ne boste uporabili. S tem boste ohranili življenjsko dobo baterije.
- Polnilca ne uporabljajte, če je kabel poškodovan. Tako se boste izognili električnemu udaru.
- Otrokom preprečite, da bi se na sesalcu vozili ali da bi se z njim igrali.
- Sesalca ne vklaplajte, kadar ni v vodi.
- Ne upravljajte sesalca, dokler so v bazenu ljudje.
- Po vsaki uporabi očistite filter kartušo.
- Motorni pogon sesalca lahko razstavi samo strokovno usposobljeno osebje.
- Sesalca ne uporabljajte, ko deluje filter bazena.
- Sesalec shranjujte stran od neposredne sončne svetlobe ali vira toplote. Ne pokrivajte ga s predmeti, ki lahko povzročijo pregrevanje notranjih električnih komponent.

OPIS

UVOD

Robotski sesalec CF 200 CL predstavlja novo vrsto samodejnih sesalcev za bazen, ki delujejo brezžično in so enostavni za uporabo.

DOBAVNI LIST

Zaporedna številka	Ime	Kosov
1	CF 200 CL	1
2	Polnilna enota	1
3	Kljuka	1
4	Plovni blok	2
5	Priročnik za uporabo	1
6	Hitri vodnik	1

SHEMA IZDELKA

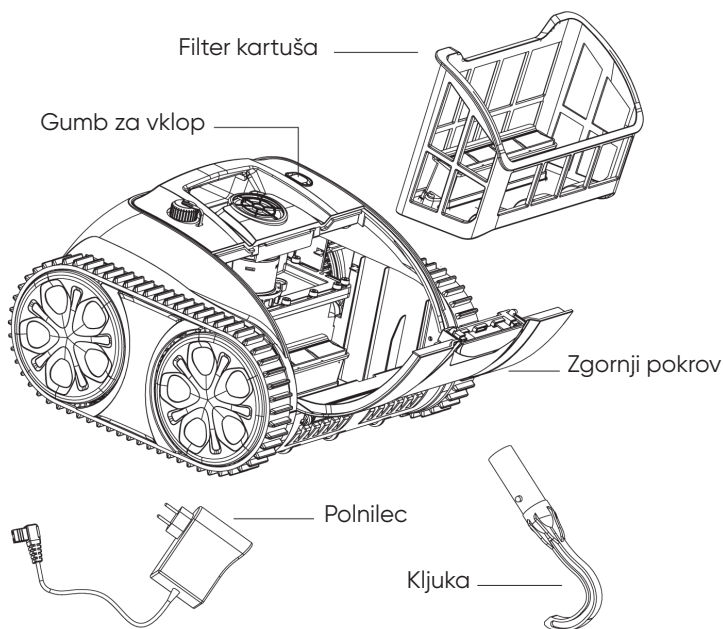

SPECIFIKACIJE

Model	CF 200 CL
Nazivna delovna napetost	10,8 V
Moč	45 W
Čas delovanja	največ 90 min na cikel
Vhodna napetost polnilca	100-240 V, 50-60 Hz
Izhodni tok polnilca	10,8 V/1,8 A
Zmogljivost baterije	8600 mAh/8800 mAh
Čas polnjenja	6-7 ur
Velikost bazena	do 80 m ²
Hitrost čiščenja	pribl. 10m ³ /h
Gostota filtra	180 μm
Hitrost gibanja	pribl. 11 m/min
Vodoodpornost	IPX8
Temperatura prostora polnjenja	5 °C-35 °C
Največja globina vode	2,5 m
Dimenzije	372 (d)*360 (š)*240 (v) mm
Teža	8 kg
Temperatura prostora shranjevanja	5 °C-35 °C, relativna vlažnost ≤ 75 %

NAVODILA ZA UPORABO

POLNJENJE BATERIJE

Opomba: Sesalec polnite v zaprtih prostorih in vsaj 3 m od roba bazena.

- Pred polnjenjem se prepričajte, da je sesalec izklopljen (lučka ne sveti) in da je vhod za polnjenje suh. Polnilec priključite v vtičnico. Rdeča lučka pomeni, da se sesalec polni. Zelena lučka pomeni, da je sesalec napolnjen.

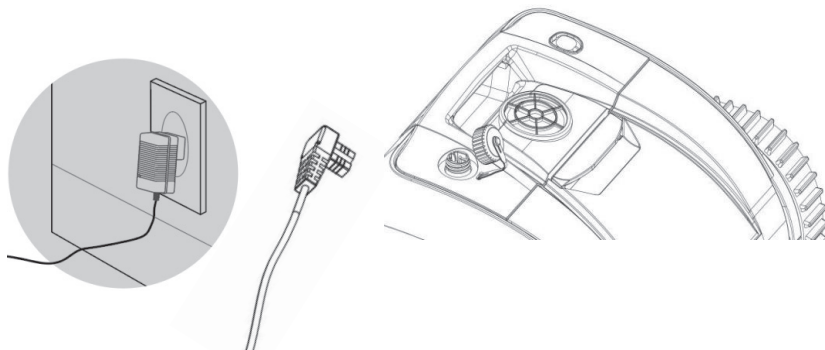

LUČKE NA POLNILCU

Barva in stanje lučke	Stanje polnjenja
Zelena lučka sveti	Čakanje na polnjenja ali kabel ni priključen ali polnjenje je zaključeno
Rdeča lučka sveti	Baterija se polni
Rdeča lučka utripa	Nizko stanje baterije ali baterija je poškodovana

NAVODILA ZA UPORABO

POTAPLJANJE SESALCA

- Spodnji del sesalca položite v bazen, da gleda proti steni. Držite sesalec in ga vklopite. Sesalec bo začel delovati 20 sekund po tem, ko izprazni zrak (preverite, da je izpraznjen, da zagotovite optimalno delovanje naprave). Nato ga lahko počasi potopite na dno bazena.

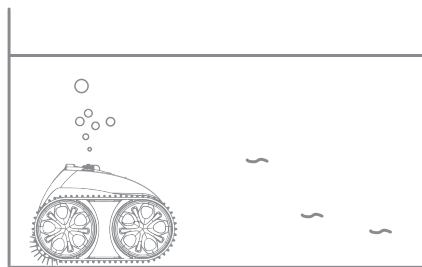
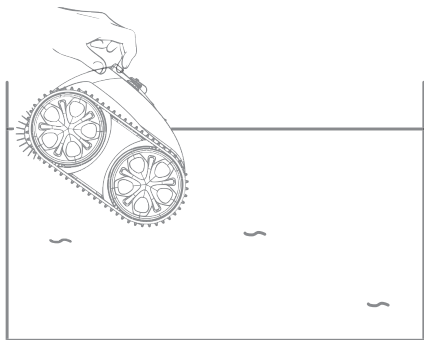

- Po koncu cikla se bo sesalec pomaknil na rob bazena. Za dvigovanje uporabite priloženo kljuko.

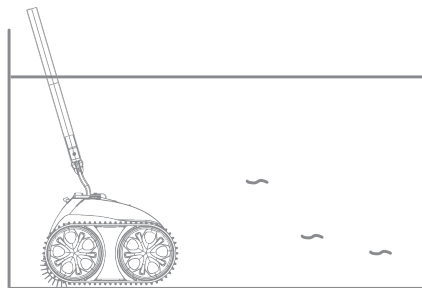
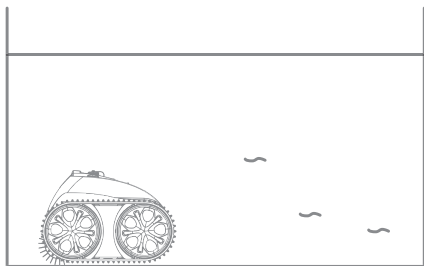

NAVODILA ZA UPORABO

DELOVANJE

GUMB ZA VKLOP IN LUČKA

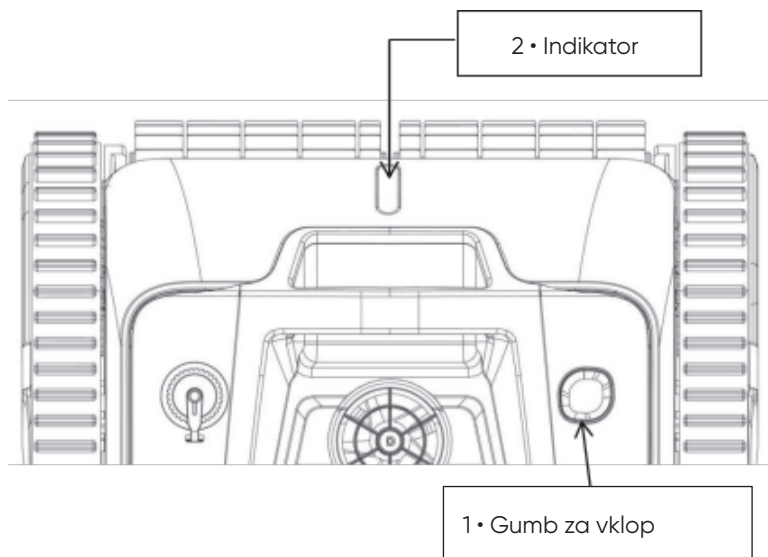

Funkcija	Opis
1. ON / OFF	Pritisnite gumb. Morda lučka pomeni, da je sesalec vklopljen. Ponovno pritisnite gumb. Rdeča lučka pomeni, da je sesalec izklopljen.
2. Indikator	1. Modra lučka sveti: vklopljen 2. Modra lučka utripa: sesalec deluje 3. Rumena lučka utripa: nizko stanje baterije in samodejno parkiranje 4. Rumena lučka sveti: samodejno parkiranje zaključeno

Opomba: Če sveti rumena lučka, vas sesalec opozarja, da ga izklopite in napolnite. Po polnjenju lahko sesalec ponovno vklopite v bazenu. Če ne deluje, se obrnite na našo poprodajno službo.

VZDRŽEVANJE IN PRILAGODITEV

ČIŠČENJE FILTRA

- Odpiranje zgornjega pokrova: Sesalec položite na suho in odprite zgornji pokrov. Filter kartuša se nahaja, kjer prikazuje slika.

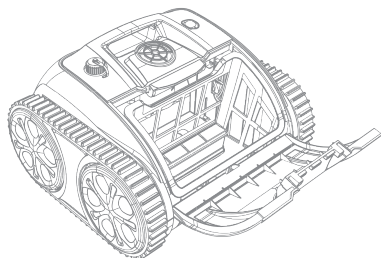
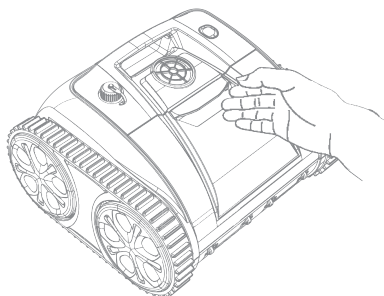

- Odstranite filter kartušo.

- Sperite filter kartušo.

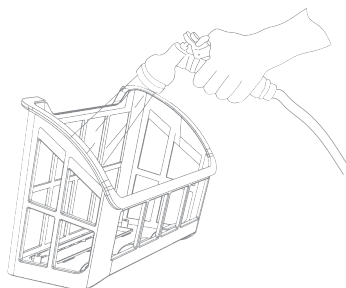
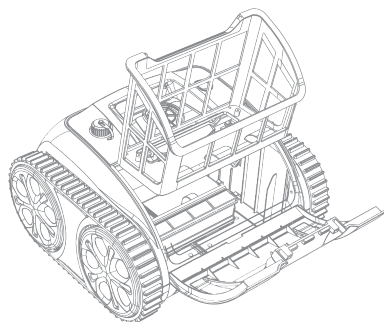

- Ponovno namestite filter kartušo.

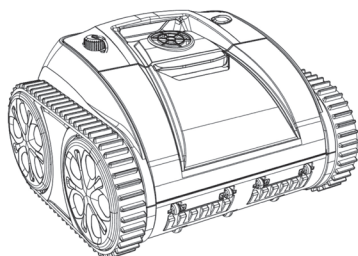

VZDRŽEVANJE IN PRILAGODITEV

NAMESTITEV PLOVNIH BLOKOV

⚠ Če vaša naprava deluje dobro, lahko korake izpustite.

Slike prikazujejo delovanje s plovnimi bloki, kadar sesalec ne uspe priti na steno bazena.

- Odprite pokrov filtra in snemite filter kartušo.

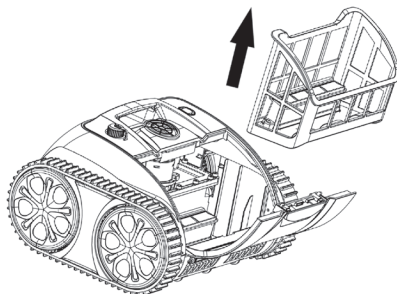

- Odstranite zaščitno folijo na hrbtni strani in bloke postopoma prilepite glede na položaj, ki ga prikazuje slika.

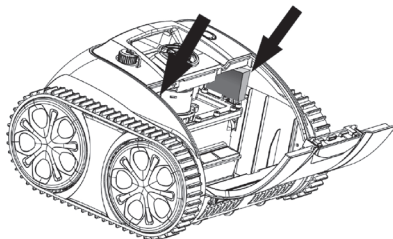

- Ponovno namestite filter kartušo in pokrov. Počakajte 24 ur, preden sesalec ponovno spustite v bazen.

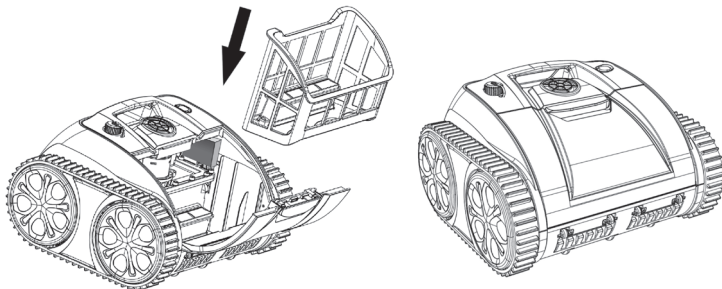

VZDRŽEVANJE IN PRILAGODITEV

STANJE VODE V BAZENU

Opomba: Stanje vode v bazenu mora upoštevati spodnje zahteve:

- PH: 7,0-7,4
- Temperatura: 10 °C-35 °C
- Sol: največ 5.000 ppm
- Klor: največ 2 ppm

GARANCIJA

- Izdelek krije 24-mesečna garancija (samo na pogonski in nadzorni komplet), ki stopi v veljavo od datuma nakupa. Garancija ne velja za nadomestne dele, ki vključujejo pladenj filtra/ščetko/kolesca/šobe.
- Garancija je nična, če se izdelek ne uporablja ustrezno ali ga popravljajo nepooblaščen osebe.
- Garancija se podaljša izključno zaradi tovarniških napak in ne krije kakršne koli škode, do katere pride zaradi neustreznega rokovanja z izdelkom.
- Pri vsaki vloženi zahtevi ali opravljenem popravilu v garancijskem obdobju je treba predložiti številko naročila ali račun.

CF Group ADRIA d.o.o.
Kolodvorska ulica 25a
2310 Slovenska Bistrica
Slovenija
+386 -2-80-50-430



Okoljski programi, Evropska direktiva OEEO



Spoštujte uredbe Evropske Unije in pomagajte zaščititi okolje. Vrnite nedelujočo električno opremo na objekt, ki ga imenuje vaša občina, ki ustrezno reciklira električno in elektronsko opremo. Ne zavržite jih v nesortirane zabojnike za odpadke. Za izdelke, ki vsebujejo snemljive baterije, odstranite baterije preden izdelek odvržete.

SADRŽAJ

SIGURNOSNE UPUTE	134
OPIS	135
Uvod.....	135
Sadržaj pakiranja.....	135
Dijagram proizvoda	135
Tehnički podaci.....	136
UPUTE ZA UPOTREBU	137
Punjenje baterije	137
Uranjanje čistača	138
Rad.....	139
ODRŽAVANJE I PODEŠAVANJA	140
Čišćenje filtra.....	140
Ugradnja plutajućeg bloka	141
Stanje vode u bazenu	142
JAMSTVO	143

PAŽLJIVO PROČITAJTE UPUTE I SAČUVAJTE ZA BUDUĆU REFERENCJU

Priručnik CF Electric Cleaners ima za cilj pružiti sve informacije koje su potrebne za optimalnu instalaciju, korištenje i održavanje. Neophodno je da se upoznate s ovim dokumentom i čuvate ga na sigurnom i poznatom mjestu za buduću upotrebu.

SIGURNOSNE UPUTE

- Pažljivo pročitajte priručnik i koristite čistač u skladu s priručnikom. Ne snosimo odgovornost za gubitke ili ozljede uzrokovane nepravilnom uporabom.
- Koristite samo dodatnu opremu koju preporučuje ili prodaje proizvođač.
- Nakon što izvadite čistač iz vode, osušite priključak za punjenje i provjerite je li čistač isključen (indikator je isključen) ako ga želite napuniti.
- Koristite samo originalni i ovlašteni punjač, nemojte puniti druge uređaje ovim punjačem.
- Električni vod mora biti spojen na utičnicu zaštićenu od curenja i uzemljenu tijekom punjenja.
- Nemojte puniti čistač ako je temperatura okoline iznad 35 °C (95 °F) ili ispod 5 °C (41 °F).
- Nemojte prepuniti čistač jer će to skratiti životni vijek baterije.
- Ako ćete pohraniti čistač na duže vrijeme (više od 3 mjeseca), potrebno ga je napuniti kako bi se održao vijek trajanja baterije.
- Kako biste smanjili rizik od strujnog udara, nemojte koristiti punjač ako je kabel oštećen.
- Nikada ne dopustite djeci da se voze na čistaču ili da se igraju s njim kao igračkom.
- Ne uključujte čistač dok je izvan vode.
- Nemojte koristiti čistač dok ima ljudi u bazenu.
- Uvijek očistite i operite košaru filtra nakon uporabe.
- Samo stručnim licima je dopušteno rastavljanje zatvorenog pogonskog kompleta čistača.
- Nemojte koristiti čistač dok je filtracija bazena u tijeku.
- Čistač treba čuvati na hladnom i prozračenom mjestu, daleko od izravnog sunčevog svjetla ili bilo kojeg izvora topline, nikada ga ne prekrivajte ničime što bi moglo uzrokovati pregrijavanje unutarnjih električnih komponenti.

OPIS

UVOD

Robotski čistač bazena CF 200 CL nova je vrsta punjive automatske opreme za čišćenje bazena, bežična i jednostavna za korištenje.

SADRŽAJ PAKIRANJA

Artikal	Naziv	Količina
1	CF 200 CL	1 kom
2	Punjač	1 kom
3	Kuka za vađenje	1 kom
4	Plutajući blokovi	2 kom
5	Upute za uporabu	1 kom
6	Brzi vodič	1 kom

DIJAGRAM PROIZVODA

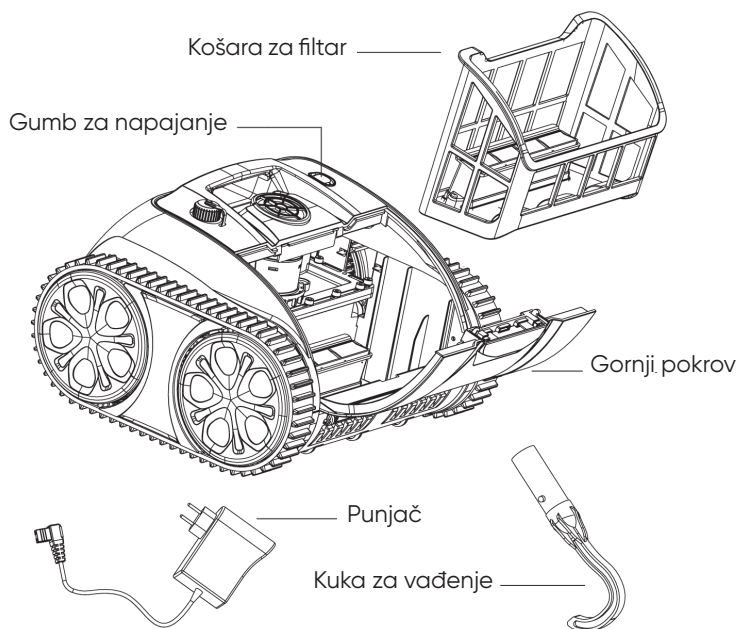

TEHNIČKI PODACI

Model	CF 200 CL
Nazivni radni napon	10,8 V
Snaga	65W
Vrijeme rada	Maks. 90 min za jedan ciklus
Ulaz punjača	100-240 V, 50-60 Hz
Izlazna snaga punjača	10,8 V/1,8 A
Kapacitet baterije	8600 mAh/8800 mAh
Vrijeme punjenja	6-7 sati
Veličina bazena	Do 861 sq.ft (80 m ²)
Brzina protoka	Okruženje 10 m ³ /h (2642 gal/h)
Gustoća filtra	180 µm
Brzina kretanja	cca. 36 stopa/min (11 m/min)
Vodootporan stupanj	IPX8
Temperatura okruženja punjenja	41 °F -95 °F (5 °C -35 °C)
Maksimalna dubina vode	8,2 stope (2,5 m)
Dimenzije proizvoda	14,6(D)*14,1(Š)*9,4(V) inča 372(D)*360(Š)*240(V) mm
Težina	17,64 lbs (8 KG)
Uvjeti skladištenja	41°F -95 °F (5 °C -35 °C), RH≤75%

UPUTE ZA UPOTREBU

PUNJENJE BATERIJE

NAPOMENA: Punite čistač u zatvorenom prostoru i najmanje 3 m (približno 10 stopa) od ruba bazena.

- Provjerite je li čistač isključen (indikator ne treperi) i je li priključak za punjenje suh, priključite punjač na utičnicu za punjenje. Crveno svjetlo označava punjenje. Zeleno svjetlo označava da je čistač potpuno napunjen.

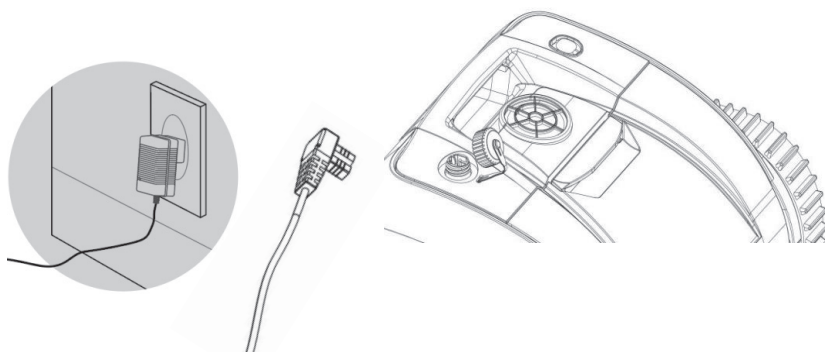

INDIKATOR PUNJAČA

Boja i status indikatora	Status punjenja
Zeleno svjetlo stalno svijetli	Čeka se ponovno punjenje ili konektor nije priključen ili je punjenje završeno
Crveno svjetlo stalno svijetli	Baterija se puni
Crveno svjetlo treperi	Slaba ili oštećena baterija

UPUTE ZA UPOTREBU

URANJANJE ČISTAČA

- Stavite čistač u bazen s dnom okrenutim prema zidu. Držite robota i uključite čistač. Čistač će početi raditi 20 sekundi nakon pražnjenja zarobljenog zraka iznutra (pazite da ispraznite unutarnji zrak kako bi robot dobro radio), tada čistač može polako potonuti na dno bazena.

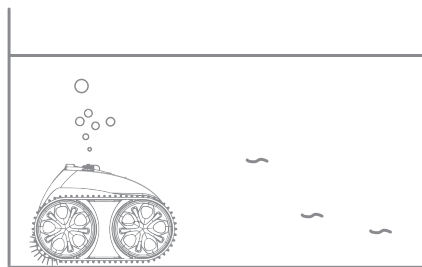
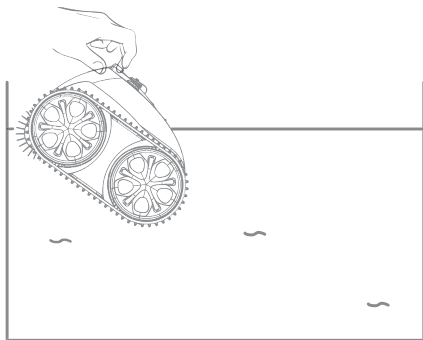

- Čistač će se pomaknuti do ruba bazena kada završi s radom, a zatim ga pomoću kuke podignite iz bazena.

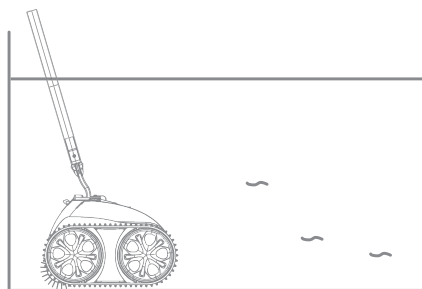
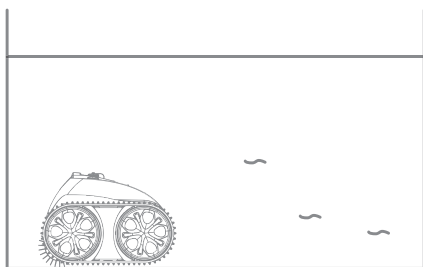

UPUTE ZA UPOTREBU

RADS

GUMB ZA NAPAJANJE I INDIKATOR

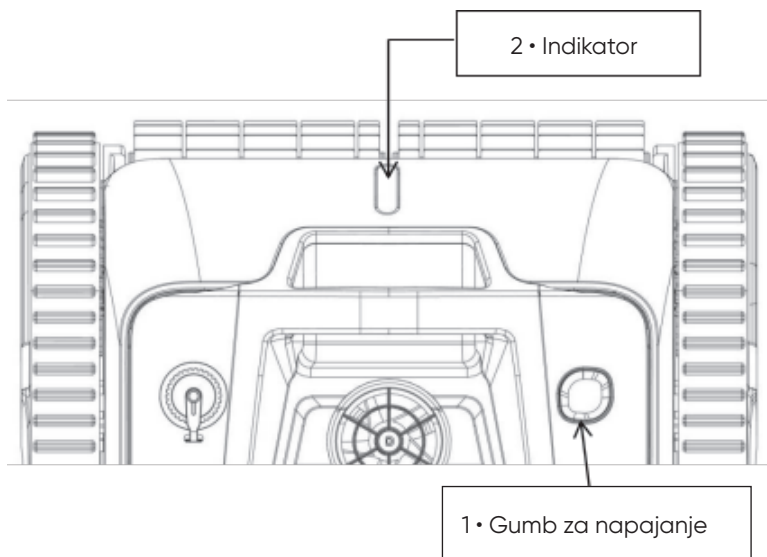

Funkcija	Opis
1. UKLJUČENO / ISKLJUČENO	Pritisnite gumb, plavo svjetlo označava da je čistač uključen. Ponovno pritisnite gumb, crveno svjetlo označava da je čistač isključen.
2. Indikator	<ol style="list-style-type: none">1. Plavo svjetlo neprekidno svijetli: napajanje uključeno2. Plavo svjetlo treperi: čistač radi3. Žuto svjetlo treperi: slaba baterija i početak samostalnog parkiranja4. Žuto svjetlo stalno svijetli: samostalno parkiranje završeno

NAPOMENA: kada žuto svjetlo stalno svijetli, isključite usisivač i napunite ga. Stavite čistač u bazen nakon punjenja. Ako ne radi, kontaktirajte servisnu službu.

ODRŽAVANJE I PODEŠAVANJA

ČIŠĆENJE FILTRA

- Otvorite gornji pokrov: stavite robota na stranu bazena i otvorite gornji pokrov, košara filtra nalazi se kao što je prikazano na slici.

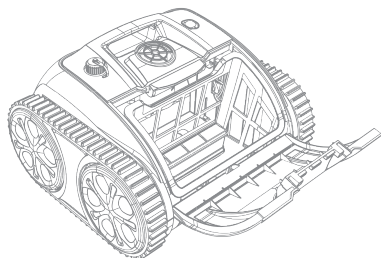
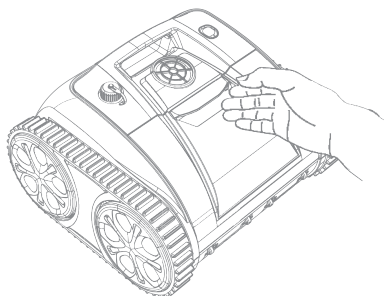

- Izvadite košaru filtra

- Operite košaru filtra

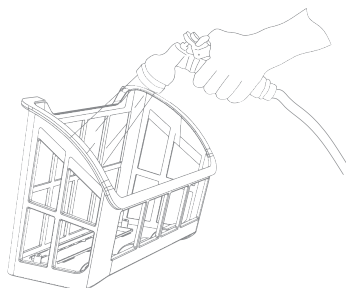
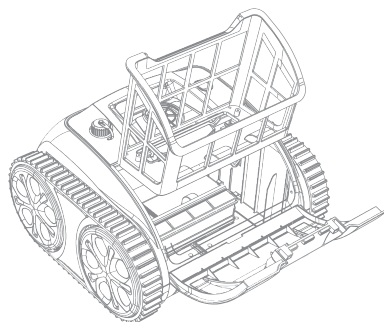

- Ponovno postavite košaru filtra slijedeći obrnute korake.

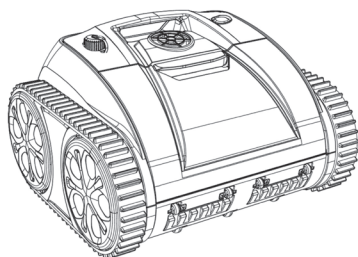

ODRŽAVANJE I PODEŠAVANJA

UGRADNJA PLUTAJUĆEG BLOKA

⚠ Ako vaš robot dobro radi, zanemarite ove upute.

Sljedeći dijagrami odnose se na korištenje plutajućih blokova u slučajevima kada se robot ne može penjati uz zidove bazena ili se ne može penjati uz zidove kao prije.

- Otvorite poklopac filtra i podignite košaru filtra.

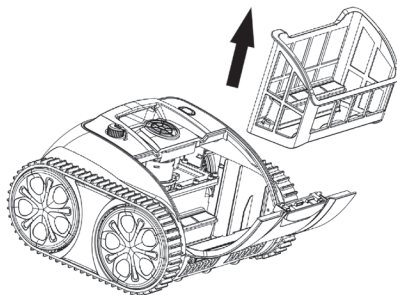

- Skinite zaštitni film sa stražnje strane plovkova i zalijepite jedan po jedan prema položaju prikazanim na slici.

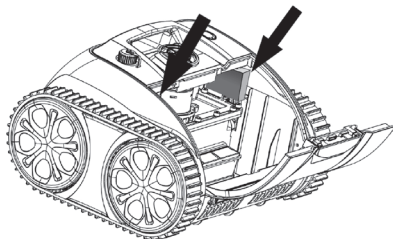

- Postavite košaru filtra i zatvorite poklopac filtra. Pričekajte 24 sata prije ponovnog stavljanja čistača u bazen.

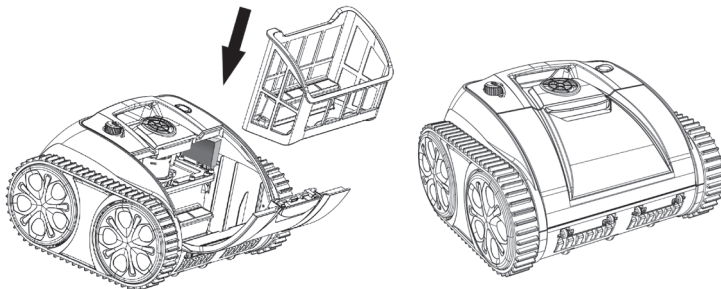

ODRŽAVANJE I PODEŠAVANJA

STANJE VODE U BAZENU

Napomena: Stanje vode u bazenu mora biti unutar sljedećih parametara:

- PH: 7,0-7,4
- Temperatura: 50 °F -95 °F (10 °C -35 °C)
- Sol: Max. 5000 ppm
- Klor: Max. 2 ppm

JAMSTVO

- Ovaj proizvod je pokriven jamstvom od 24 mjeseca (samo za pogonski komplet i komplet upravljačke kutije) od datuma kupnje. Potrošni dijelovi su izvan jamstva, što uključuje ladicu filtra/četku/kotače/mlaznice.
- Ovo jamstvo se poništava ako je proizvod prepravlján, krivo korišten ili popravljen od strane neovlaštenog osoblja.
- Jamstvo je produljeno samo na nedostatke nastale u proizvodnji i ne pokriva bilo kakvu štetu nastalu neispravnim rukovanjem proizvoda od strane vlasnika.
- Broj narudžbe ili evidencija moraju se predložiti za svaku žalbu ili popravak tijekom jamstvenog roka.

CF Group ADRIA d.o.o.
Kolodvorska ulica 25a
2310 Slovenska Bistrica
Slovenija
+386 -2-80-50-430



Programi zaštite okoliša, OEEO Direktiva europskog parlamenta



Poštujte propise Europske unije i pomozite zaštititi okoliša.

Neispravnu električnu opremu vratite u objekt koji je odredila vaša općina i koji pravilno reciklira električnu i elektroničku opremu. Nemojte ju odlagati u nerazvrstane kante za otpad.

Za predmete koji sadrže uklonjive baterije, uklonite baterije prije odlaganja proizvoda.

CUPRINS

INSTRUCȚIUNI PRIVIND SIGURANȚA	146
DESCRIERE	147
Introducere	147
Lista de ambalare	147
Descrierea produsului	147
Specificații	148
INSTRUCȚIUNI DE UTILIZARE	149
Încărcarea bateriei	149
Scufundarea aspiratorului	150
Funcționare	151
ÎNTREȚINERE ȘI REGLAJE.....	152
Curățare filtrului	152
Instalarea blocurilor flotante	153
Starea apei din piscină.....	154
GARANȚIE.....	155

CITIȚI CU ATENȚIE INSTRUCȚIUNILE ȘI PĂSTRAȚI-LE PENTRU CONSULTARE ULTERIOARĂ

Manualul de utilizare al Aspiratorului electric CF este conceput pentru a vă oferi toate informațiile de care aveți nevoie pentru instalarea, utilizarea și întreținerea optimă a aparatului. Trebuie să vă familiarizați cu acest document și să îl păstrați într-un loc sigur pentru consultare ulterioară.

INSTRUCȚIUNI PRIVIND SIGURANȚA

- Citiți cu atenție manualul și utilizați aspiratorul conform manualului. Nu suntem responsabili pentru pierderile sau vătămrile cauzate de utilizarea necorespunzătoare.
- Utilizați doar accesoriile recomandate sau vândute de producător.
- Uscăți portul de încărcare după scoaterea aspiratorului din apă și asigurați-vă că acesta este oprit (indicatorul este oprit) dacă doriți să încărcați aspiratorul.
- Utilizați numai încărcătorul original și autorizat, nu încărcați alte dispozitive cu acest încărcător.
- În timpul încărcării, cablul de alimentare trebuie să fie conectat la o priză împământată și cu protecție împotriva scurgerilor.
- Nu încărcați aspiratorul dacă temperatura mediului este peste 35 °C (95 °F) sau sub 5 °C (41 °F)
- Nu supraîncărcați aspiratorul, deoarece acest lucru va reduce durata de viață a bateriei.
- Dacă aspiratorul trebuie depozitat pentru o perioadă mai lungă (peste 3 luni), acesta trebuie încărcat pentru a menține durata de viață a bateriei.
- Pentru a reduce riscul de electrocutare, nu utilizați încărcătorul în cazul în care cablul este deteriorat.
- Nu permiteți copiilor să se urce pe aspirator sau să se joace cu el.
- Nu porniți aspiratorul atunci când acesta nu se află în apă.
- Nu utilizați aspiratorul atunci când există persoane în piscină.
- După utilizare, curățați și spălați întotdeauna coșul filtrului.
- Numai personalul autorizat poate dezambla kitul sigilat de acționare al aspiratorului.
- Nu utilizați aspiratorul în timp ce sistemul de filtrare al piscinei este în funcțiune.
- Aspiratorul trebuie depozitat într-un loc răcoros și ventilat, departe de lumina directă a soarelui sau de orice sursă de căldură, nu trebuie acoperit niciodată cu nimic care ar putea determina supraîncălzirea componentelor electrice interne.

DESCRIERE

INTRODUCERE

Aspiratorul robot pentru piscină CF 200 CL este un nou tip de dispozitiv automat pentru curățarea piscinelor, reîncărcabil, fără fir și ușor de utilizat.

LISTA DE AMBALARE

Art.	Denumire	Cantitate
1	CF 200 CL	1 buc
2	Încărcător	1 buc
3	Cârlig de recuperare	1 buc
4	Blocuri flotante	2 buc
5	Manual de utilizare	1 buc
6	Ghid rapid	1 buc

DESCRIEREA PRODUSULUI

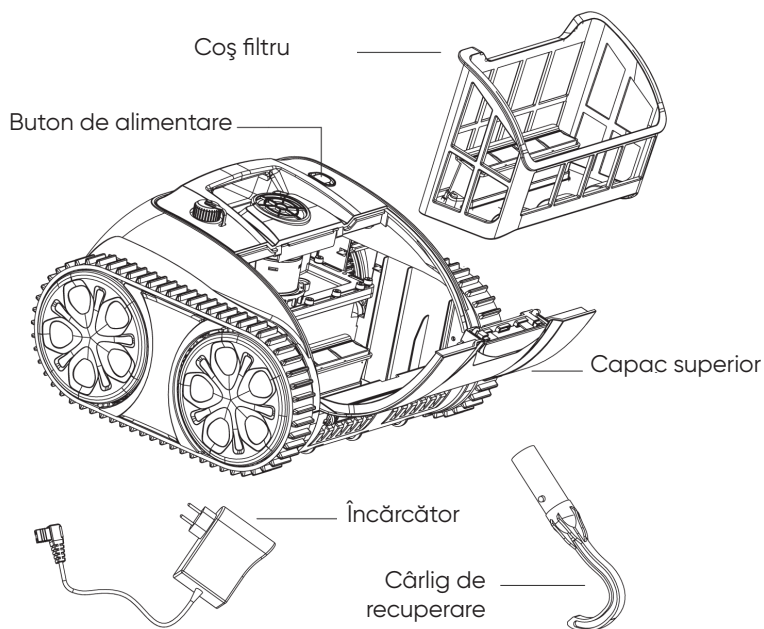

DESCRIERE

SPECIFICAȚII

Model	CF 200 CL
Tensiune nominală de lucru	10,8 V
Putere	65 W
Timp de funcționare	Max. 90 min pentru un ciclu
Intrare încărcător	100-240 V, 50-60Hz
Ieșire încărcător	10,8 V/1,8 A
Capacitate baterie	8600 mAh/8800 mAh
Timp de încărcare	6-7 ore
Dimensiune piscină	Max. 861 ft ² (80 m ²)
Debit mediu	10 m ³ /h (2642 gal/h)
Densitate filtru	180 μm
Viteza de deplasare	aprox. 36 ft/min (11 m/min)
Grad de impermeabilitate	IPX8
Temperatura ambiantă în timpul încărcării	41 °F-95 °F (5 °C-35 °C)
Adâncimea maximă a apei	8,2 ft (2,5 m)
Dimensiunile produsului	14,6 (L) * 14,1 (l) * 9,4 (î) in 372 372 (L) * 360 (l) * 240 (A) mm
Greutate	17,64 lbs (8 kg)
Condiții de depozitare	41 °F-95 °F (5 °C-35 °C), RH≤75%

INSTRUCȚIUNI DE UTILIZARE

ÎNCĂRCAREA BATERIEI

Notă: Încărcați aspiratorul în interior la o distanță cel puțin 3 m (aprox. 10 ft) față de marginea piscinei.

- Asigurați-vă că aspiratorul este oprit (niciun indicator nu clipește) și că portul de încărcare este uscat, atașați încărcătorul la priza de încărcare. Lumina roșie indică faptul că se încarcă. Lumina verde indică faptul că este complet încărcat.

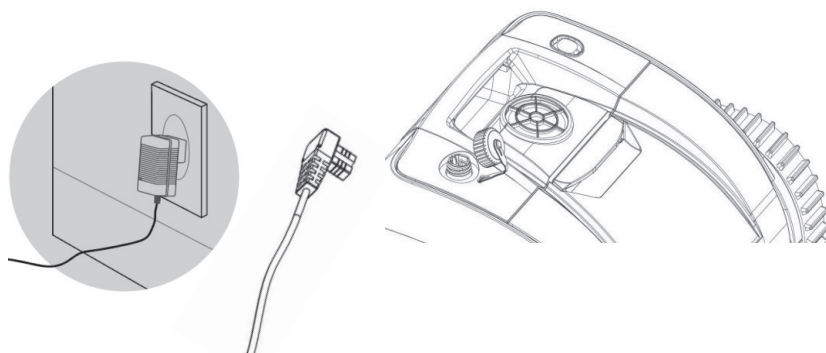

INDICATOR ÎNCĂRCĂTOR

Culoare și stare indicator	Stare încărcare
Lumina verde aprinsă continuu	Se așteaptă reîncărcarea, un conector nu este conectat sau încărcarea este finalizată
Lumina roșie aprinsă continuu	Bateria se încarcă
Lumina roșie intermitentă	Baterie descărcată sau baterie deteriorată

INSTRUCȚIUNI DE UTILIZARE

SCUFUNDAREA ASPIRATORULUI

- Introduceți în piscină cu partea de jos a aspiratorului orientată spre perete. Țineți aspiratorul robot și porniți-l. Aspiratorul va începe să funcționeze după 20 de secunde, atunci când a eliminat aerul din interior (asigurați-vă că goliți aerul din interior pentru ca robotul să funcționeze bine), apoi aspiratorul se poate scufunda încet pe fundul bazinului.

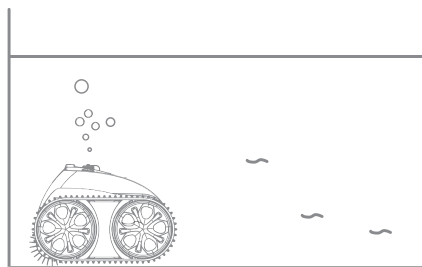
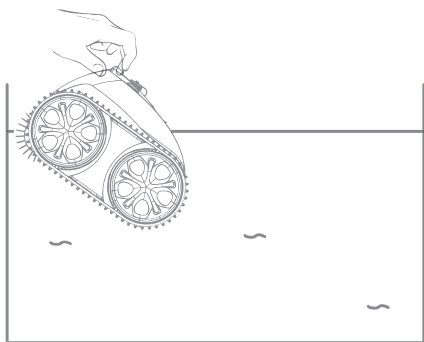

- La finalul operației de curățare, aspiratorul se va deplasa la marginea piscinei, apoi puteți folosi cârligul pentru a-l scoate din piscină.

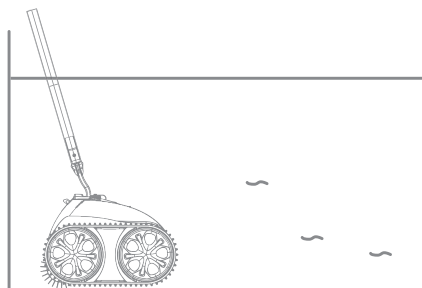
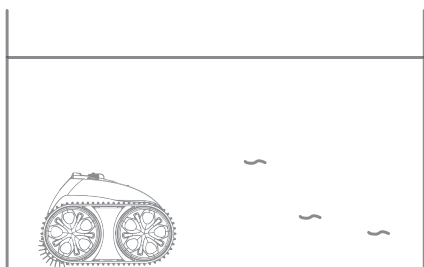

INSTRUCȚIUNI DE UTILIZARE

FUNȚIONARE

BUTON DE PORNIRE ȘI INDICATOR

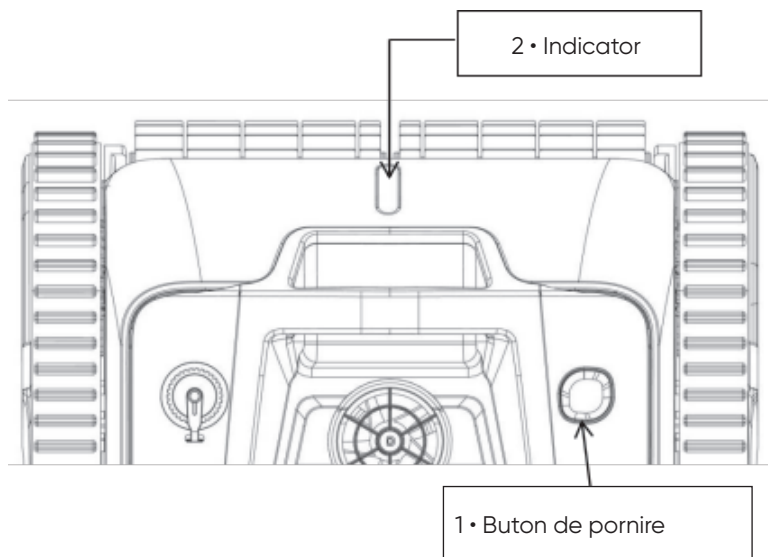

Funcție	Descriere
1. ON/OFF (Pornit/ Oprit)	Apăsăți butonul, lumina albastră indică faptul că aspiratorul este pornit. Apăsăți din nou butonul, lumina roșie indică faptul că aspiratorul este oprit.
2. Indicator	1. Lumină albastră aprinsă continuu: pornit 2. Lumină albastră intermitentă: aspiratorul este în funcțiune 3. Lumină galbenă intermitentă: baterie descărcată, începe parcarea automată 4. Lumină galbenă aprinsă continuu: parcarea automată a fost finalizată

Notă: Când lumina galbenă este aprinsă continuu, opriți aspiratorul și încărcați-l. După încărcare, introduceți aspiratorul în piscină. Dacă nu funcționează, contactați serviciul post-vânzare.

ÎNTREȚINERE ȘI REGLAJE

CURĂȚARE FILTRULUI

- Deschideți capacul superior: Scoateți robotul din piscină și deschideți capacul superior, coșul filtrului este amplasat așa cum se arată în imagine.

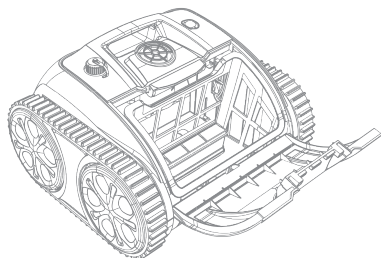
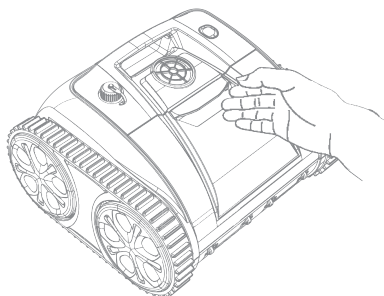

- Scoateți coșul filtrului.

- Spălați coșul filtrului.

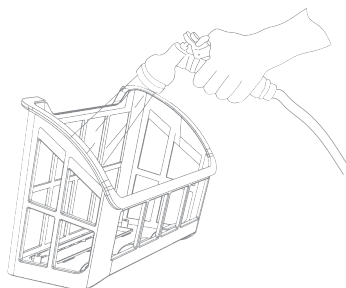
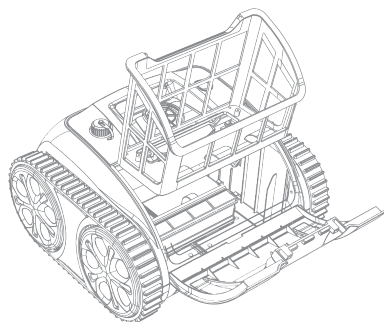

- Reinstalați coșul filtrului în ordine inversă.

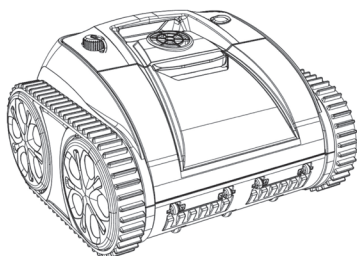

ÎNTREȚINERE ȘI REGLAJE

INSTALAREA BLOCURILOR FLOTANTE

⚠ Dacă robotul funcționează corespunzător, vă rugăm să ignorați aceste instrucțiuni.

Următoarele diagrame se referă la utilizarea blocurilor plutitoare atunci când robotul nu poate urca pe pereții bazinului sau nu este capabil să urce pe pereți așa cum obișnuia.

- Deschideți capacul filtrului și ridicați coșul filtrului.

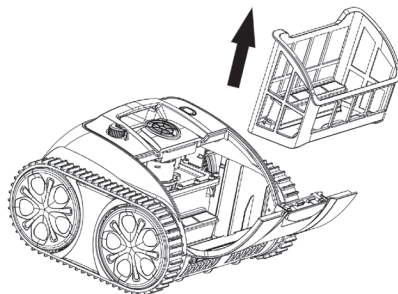

- Îndepărtați folia de protecție de pe partea din spate a flotorului și lipiți pe rând, conform poziției indicate în figură.

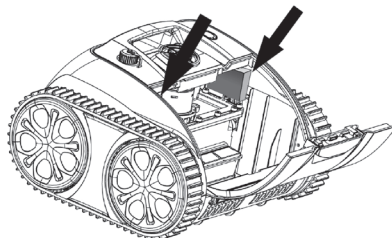

- Instalați coșul filtrului și închideți capacul filtrului. Așteptați 24 de ore înainte de a reintroduce aspiratorul în piscină.

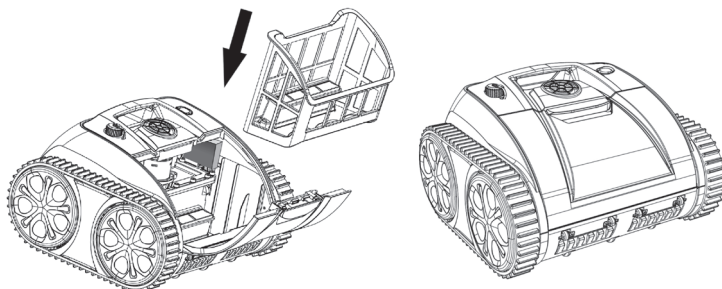

ÎNTREȚINERE ȘI REGLAJE

STAREA APEI DIN PISCINĂ

Observație: Apa din piscină trebuie să se încadreze în următorii parametri:

- PH: 7,0-7,4
- Temperatură: 50 °F-95 °F (10 °C-35 °C)
- Sare: Max. 5.000 ppm
- Clor: Max. 2 ppm

GARANȚIE

- Acest produs este acoperit de garanție timp de 24 de luni (numai pentru kit-ul de acționare și kit-ul cutiei de control) de la data achiziției. Piesele consumabile nu sunt acoperite de garanție, inclusiv tava filtrului, peria, roțile și duzele.
- Această garanție este anulată dacă produsul a fost modificat, utilizat necorespunzător sau a fost reparat de persoane neautorizate.
- Garanția se extinde numai la defectele de fabricație și nu acoperă daunele rezultate din manipularea necorespunzătoare a produsului de către proprietar.
- Pentru orice solicitări sau reparații în perioada de garanție trebuie prezentat numărul de comandă sau de înregistrare.



Programe de mediu, Directiva Europeană DEEE



Vă rugăm să respectați reglementările Uniunii Europene și să contribuiți la protejarea mediului.

Returnați echipamentele electrice nefuncționale unei unități desemnate de municipalitatea dvs. care reciclează în mod corespunzător echipamentele electrice și electronice. Nu le aruncați în containere pentru deșeuri nesortate.

Pentru articolele care conțin baterii detașabile, scoateți bateriile înainte de a elimina produsul.

SPIS TREŚCI

INSTRUKCJE BEZPIECZEŃSTWA	158
OPIS	159
Wstęp.....	159
Zawartość opakowania	159
Schemat Produktu.....	159
Dane techniczne.....	160
INSTRUKCJE UŻYTKOWANIA	161
Ładowanie akumulatora.....	161
Zanurzenie odkurzacza	162
Obsługa	163
KONSERWACJA I USTAWIENIA	164
Czyszczenie Filtra	164
Instalacja Bloku Pływającego	165
Stan wody w basenie	166
GWARANCJA.....	167

UWAŻNIE PRZECZYTAJ INSTRUKCJĘ I ZACHOWAJ JĄ DO PÓŹNIEJSZEGO WGLĄDU

Instrukcja obsługi odkurzacza elektrycznego CF została opracowana w celu zapewnienia wszelkich informacji potrzebnych do optymalnej instalacji, użytkowania i konserwacji. Należy zapoznać się z tym dokumentem i przechowywać go w bezpiecznym, znanym miejscu, aby móc z niego korzystać w przyszłości.

INSTRUKCJE BEZPIECZEŃSTWA

- Uważnie przeczytaj instrukcję i używaj urządzenia zgodnie z jej zaleceniami. Nie ponosimy odpowiedzialności za jakiegokolwiek straty lub obrażenia spowodowane niewłaściwym użytkowaniem.
- Używaj wyłącznie akcesoriów zalecanych lub sprzedawanych przez producenta.
- Jeśli chcesz naładować odkurzacz, po wyjęciu go z wody, osusz port ładowania i upewnij się, że urządzenie jest wyłączone (kontrolka jest wyłączona).
- Używaj wyłącznie oryginalnej i autoryzowanej ładowarki, nie ładuj żadnych innych urządzeń za pomocą tej ładowarki.
- Podczas ładowania przewód zasilający musi być podłączony do gniazda, które jest uziemione i zabezpieczone przed wyciekami.
- Nie ładuj urządzenia, jeśli temperatura otoczenia jest wyższa niż 35°C (95°F) lub niższa niż 5°C (41°F)
- Nie przeładuj odkurzacza, ponieważ spowoduje to skrócenie żywotności akumulatora.
- Jeśli urządzenie ma być magazynowane przez dłuższy czas (ponad 3 miesiące), należy je ładować, aby utrzymać żywotność akumulatora.
- Aby zmniejszyć ryzyko porażenia prądem, nie używaj ładowarki, jeśli przewód jest uszkodzony.
- Nigdy nie pozwalaj dzieciom na jazdę na urządzeniu ani na używanie go jako zabawki.
- Nie włączaj odkurzacza, gdy znajduje się on poza wodą.
- Nie używaj odkurzacza, gdy w basenie znajdują się ludzie.
- Zawsze czyść i myj kosz filtra po użyciu.
- Tylko profesjonaliści mogą demontować zamknięty zestaw napędowy odkurzacza.
- Nie używaj odkurzacza, gdy uruchomiona jest filtracja basenu.
- Odkurzacz powinien być przechowywany w chłodnym i wentylowanym miejscu, z dala od bezpośredniego nasłonecznienia lub źródeł ciepła. Nigdy niczym go nie przykrywaj, ponieważ mogłoby to spowodować przegrzanie wewnętrznych komponentów elektrycznych.

OPIS

WSTĘP

Robot do czyszczenia basenów CF 200 CL to nowy typ akumulatorowego automatycznego sprzętu do czyszczenia basenów, który jest bezprzewodowy i łatwy w użyciu.

ZAWARTOŚĆ OPAKOWANIA

Pozycja	Nazwa	Ilość
1	CF 200 CL	1 szt.
2	Ładowarka	1 szt.
3	Hak do wyciągania	1 szt.
4	Bloki pływające	2 szt.
5	Instrukcja obsługi	1 szt.
6	Skrócona instrukcja obsługi	1 szt.

SCHEMAT PRODUKTU

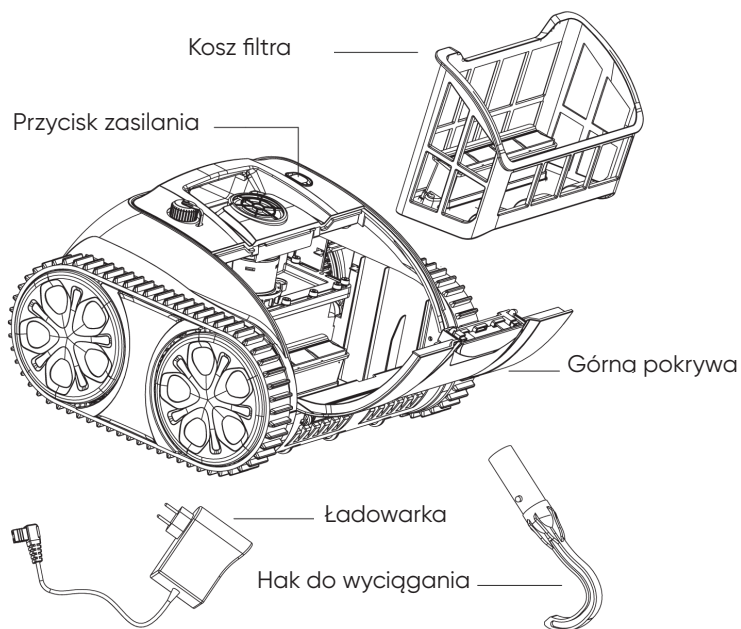

DANE TECHNICZNE

Model	CF 200 CL
Znamionowe Napięcie Robocze	10,8V
Moc	65W
Czas Pracy	Maks. 90min dla jednego cyklu
Wejście Ładowarki	100-240V, 50-60Hz
Wyjście Ładowarki	10,8V/1,8A
Pojemność Akumulatora	8600mAh/8800mAh
Czas Ładowania	6-7 godz
Wielkość Basenu	do 861sq.ft (80m ²)
Przepływ	ok. 10m ³ /h (2642gal/h)
Gęstość Filtra	180 μm
Prędkość Ruchu	ok. 36ft/min (11m/min)
Wodoodporność	IPX8
Temperatura Środowiska Ładowania	41°F -95°F (5°C -35°C)
Maksymalna Głębokość Wody	8.2ft(2,5m)
Wymiary Produktu	14,6(dł.)*14,1(szer.)*9,4(wys.) cali 372(dł.)*360(szer.)*240(wys.) mm
Waga	17,64lbs (8KG)
Warunki Przechowywania	41°F -95°F (5°C -35°C), RH≤75%

INSTRUKCJE UŻYTKOWANIA

ŁADOWANIE AKUMULATORA

Uwaga: Ładuj odkurzacza w zamkniętym pomieszczeniu, w odległości co najmniej 3 m (ok. 10 stóp) od krawędzi basenu.

- Upewnij się, że odkurzacza jest wyłączony (kontrolka nie miga), a port ładowania jest suchy, a następnie podłącz ładowarkę do gniazda ładowania. Czerwone światło oznacza, że trwa ładowanie. Zielone światło oznacza, że urządzenie jest w pełni naładowane.

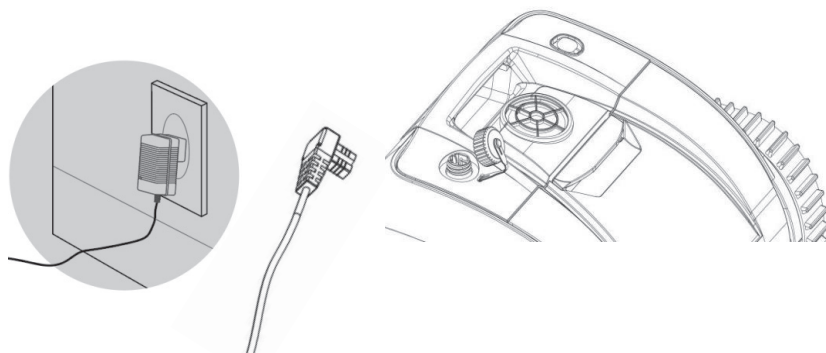

KONTROLKA ŁADOWARKI

Kolor i Stan kontrolki	Stan ładowania
Zielone światło świeci światłem ciągłym	Oczekiwanie na ładowanie lub złącze nie jest podłączone lub ładowanie zostało zakończone
Czerwone światło świeci światłem ciągłym	Akumulator w trakcie ładowania
Czerwone światło miga	Niski poziom naładowania akumulatora lub akumulator jest uszkodzony

INSTRUKCJE UŻYTKOWANIA

ZANURZENIE ODKURZACZA

- Włóż urządzenie do basenu, kierując jego dno w stronę ściany. Przytrzymaj i włącz robota czyszczącego. Urządzenie zacznie działać po 20 sekundach od usunięcia zgromadzonego w nim powietrza (należy upewnić się, że powietrze zostało usunięte, aby robot działał prawidłowo), a następnie urządzenie powoli opadnie na dno basenu.

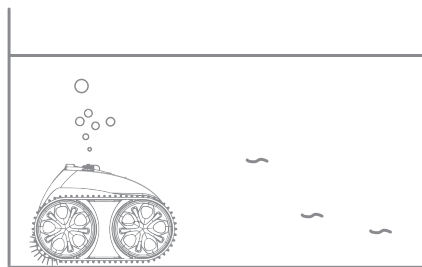
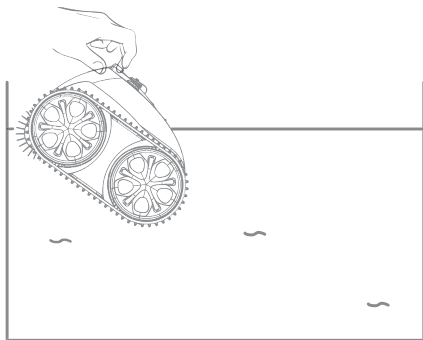

- Po zakończeniu pracy odkurzacz przesunie się do krawędzi basenu. Użyj haka, aby wyciągnąć go z basenu.

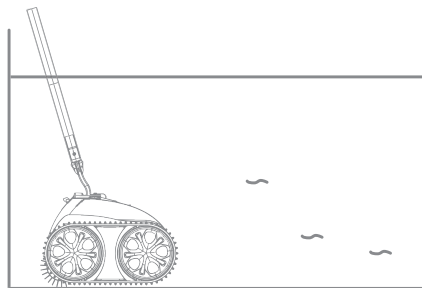
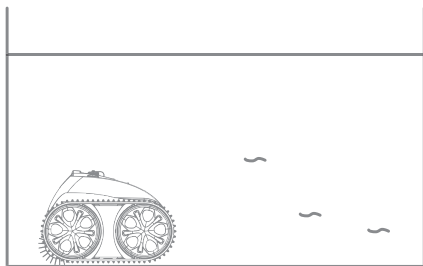

INSTRUKCJE UŻYTKOWANIA

OBSŁUGA

▶ PRZYCIISK ZASILANIA I KONTROLKA

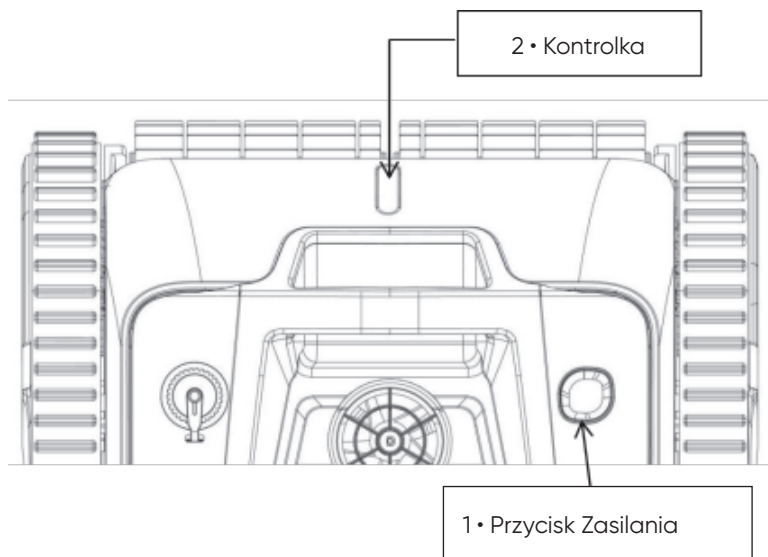

Funkcja	Opis
1. ON / OFF	Naciśnij przycisk, niebieskie światło oznacza, że urządzenie jest włączone. Naciśnij przycisk ponownie, czerwone światło oznacza, że urządzenie jest wyłączone.
2. Kontrolka	<ol style="list-style-type: none">1. Niebieskie światło świeci światłem ciągłym: zasilanie włączone2. Niebieskie światło miga: urządzenie jest w trakcie pracy3. Żółte światło miga: niski poziom naładowania akumulatora i rozpoczęcie automatycznego parkowania4. Żółte światło świeci światłem ciągłym: automatyczne parkowanie zakończone

Uwaga: Gdy żółte światło świeci światłem ciągłym, należy wyłączyć odkurzacz i naładować go. Po naładowaniu uruchom odkurzacz w basenie. Jeśli urządzenie nie działa, skontaktuj się z serwisem posprzedażowym.

KONSERWACJA I USTAWIENIA

CZYSZCZENIE FILTRA

- Otwórz górną pokrywę: Umieść robota poza basenem i otwórz górną pokrywę. Kosz filtra jest umieszczony w sposób pokazany na rysunku.

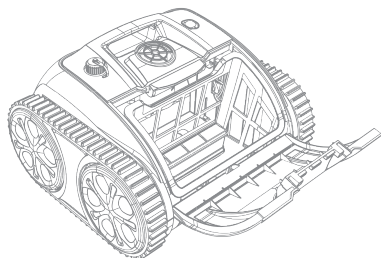
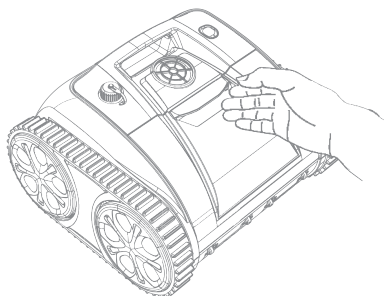

- Wyjmij kosz filtra

- Umyj kosz filtra

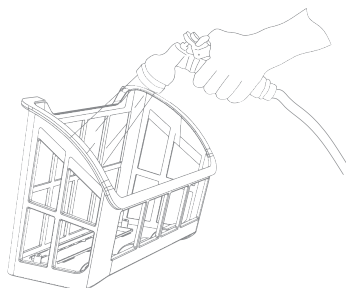
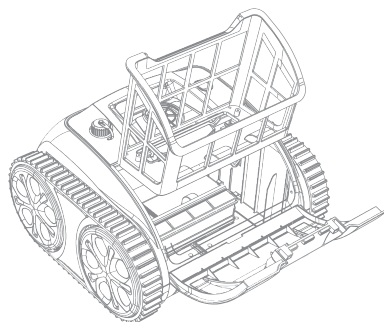

- Ponownie zainstaluj kosz filtra wykonując czynności w odwrotnej kolejności.

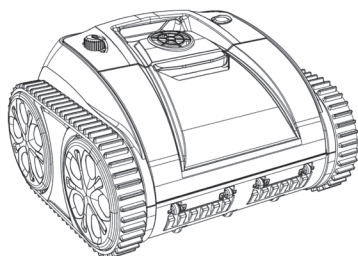

KONSERWACJA I USTAWIENIA

INSTALACJA BLOKU PŁYWAJĄCEGO

⚠ Jeśli Twój robot działa prawidłowo, zignoruj te instrukcje.

Poniższe instrukcje dotyczą wyłącznie korzystania z bloków pływających, gdy robot nie jest w stanie wspinać się po ścianach basenu lub nie jest w stanie wspinać się po ścianach tak jak wcześniej.

- Otwórz pokrywę filtra i podnieś kosz filtra.

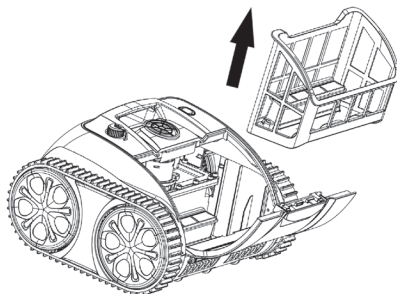

- Oderwij folię ochronną z tyłu bloków pływających i pojedynczo przyklej je zgodnie z położeniem pokazanym na rysunku.

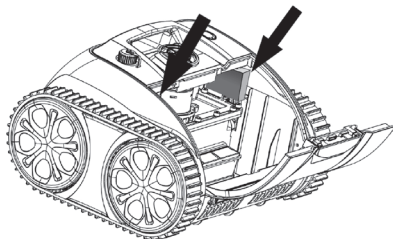

- Zamontuj kosz filtra i zamknij pokrywę filtra. Przed ponownym włożeniem urządzenia do basenu należy odczekać 24 godziny.

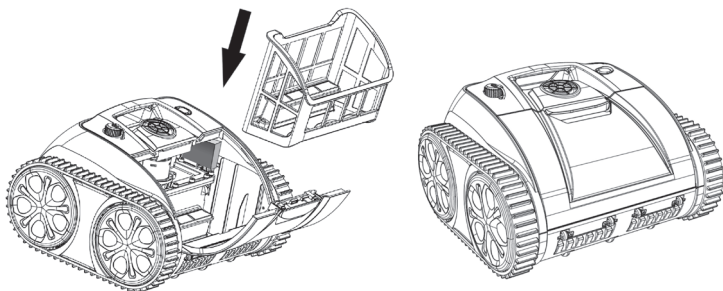

KONSERWACJA I USTAWIENIA

STAN WODY W BASENIE

Uwaga: Stan wody w basenie musi być zgodny z poniższymi parametrami:

- PH: 7,0-7,4
- Temperatura: 50°F -95°F (10°C -35°C)
- Sól: Maks. 5,000 ppm
- Chlor: Maks. 2 ppm

GWARANCJA

- Ten produkt jest objęty gwarancją przez 24 miesiące (dotyczy tylko zestawu napędowego i zestawu skrzynki sterowniczej) od daty zakupu. Części podlegające zużyciu, w tym Taca Filtra/Szczotka/Koła/Dysze, nie są objęte gwarancją.
- Niniejsza gwarancja traci ważność, jeśli produkt został zmodyfikowany, niewłaściwie użyty lub naprawiony przez nieautoryzowany personel.
- Gwarancja obejmuje wyłącznie wady produkcyjne i nie obejmuje żadnych uszkodzeń wynikających z niewłaściwego obchodzenia się z produktem przez właściciela.
- W przypadku reklamacji lub naprawy w okresie gwarancyjnym należy przedstawić numer zamówienia lub rejestracji.



Programy Ochrony Środowiska, Dyrektywa Europejska WEEE



Prosimy o przestrzeganie przepisów Unii Europejskiej oraz o pomoc w ochronie środowiska.

Niedziałający sprzęt elektryczny należy zwrócić do wyznaczonego przez gminę zakładu zajmującego się prawidłowym recyklingiem sprzętu elektrycznego i elektronicznego. Nie należy wyrzucać go do nieposortowanych pojemników na odpady.

W przypadku urządzeń zawierających wymienne baterie należy je wyjąć przed utylizacją produktu.

ОГЛАВЛЕНИЕ

ИНСТРУКЦИЯ ПО ТЕХНИКЕ БЕЗОПАСНОСТИ	170
ОПИСАНИЕ	171
Введение	171
Упаковочный лист	171
Схема изделия	171
Технические характеристики	172
ИНСТРУКЦИЯ ПО ЭКСПЛУАТАЦИИ	173
Зарядка аккумулятора	173
Погружение робота-очистителя	174
Эксплуатация	175
ТЕХНИЧЕСКОЕ ОБСЛУЖИВАНИЕ И РЕГУЛИРОВКИ	176
Очистка фильтра	176
Установка подвижного блока	177
Состояние воды в бассейне	178
ГАРАНТИЯ	179

ВНИМАТЕЛЬНО ПРОЧИТАЙТЕ РУКОВОДСТВО И СОХРАНИТЕ ЕГО ДЛЯ ДАЛЬНЕЙШЕГО ИСПОЛЬЗОВАНИЯ

Руководство по эксплуатации роботов-очистителей CF Electric Cleaners разработано с целью предоставить вам всю информацию, необходимую для оптимальной установки, использования и обслуживания изделия. Ознакомьтесь с данным документом и храните его в надежном и известном вам месте для дальнейшего использования.

ИНСТРУКЦИЯ ПО ТЕХНИКЕ БЕЗОПАСНОСТИ

- Внимательно прочитайте руководство и используйте робот-очиститель в соответствии с ним. Мы не несем ответственности за ущерб или повреждения, вызванные неправильным использованием изделия.
- Используйте только те принадлежности, которые рекомендованы или продаются производителем.
- Если вы хотите зарядить робот-очиститель, осушите зарядный порт после извлечения устройства из воды и убедитесь, что робот-очиститель выключен (индикатор не горит).
- Используйте оригинальное и разрешенное к использованию зарядное устройство и не заряжайте с помощью него другое оборудование.
- При зарядке линия питания должна быть подключена к защищенной от утечек (УЗО 30мА) и заземленной розетке.
- Не заряжайте робот-очиститель, если температура окружающей среды выше 35°C (95°F) или ниже 5°C (41°F).
- Не перезаряжайте устройство, это приведет к сокращению времени работы аккумулятора.
- Робот-очиститель следует зарядить, если его необходимо хранить в течение длительного времени (более 3 месяцев), чтобы поддерживать уровень заряда аккумулятора.
- Чтобы снизить риск поражения электрическим током, не используйте зарядное устройство, если шнур поврежден.
- Не разрешайте детям кататься на роботе или играть с ним как с игрушкой.
- Не включайте робот-очиститель, когда он находится вне воды.
- Не включайте устройство, если в бассейне находятся люди.
- Всегда очищайте и мойте корзину фильтра после использования.
- Разбирать герметичный комплект привода робота-очистителя могут только профессионалы.
- Не используйте робот-очиститель при работающей системе фильтрации бассейна.
- Робот-очиститель следует хранить в прохладном и проветриваемом месте, вдали от прямых солнечных лучей или любых источников тепла. Никогда не накрывайте изделие ничем, что может привести к перегреву внутренних электрических компонентов.

ОПИСАНИЕ

ВВЕДЕНИЕ

Робот-очиститель (пылесос) для бассейна CF 200 CL – это новый тип перезаряжаемого автоматического оборудования для очистки бассейнов. Он беспроводной и простой в использовании.

УПАКОВОЧНЫЙ ЛИСТ

№ п/п	Наименование	Quantity
1	CF 200 CL	1 шт.
2	Зарядное устройство	1 шт.
3	Крюк для извлечения	1 шт.
4	Подвижные блоки	2 шт.
5	Руководство пользователя	1 шт.
6	Краткое руководство	1 шт.

СХЕМА ИЗДЕЛИЯ

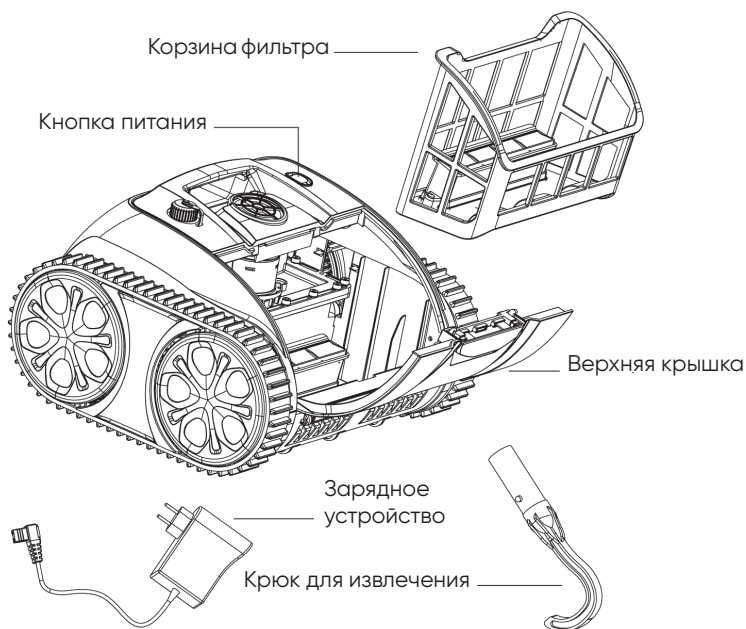

ОПИСАНИЕ

ТЕХНИЧЕСКИЕ ХАРАКТЕРИСТИКИ

МОДЕЛЬ	CF 200 CL
Номинальное рабочее напряжение	10,8 В
Мощность	65 Вт
Время работы	Макс. 90 минут для одного цикла
Вход зарядного устройства	100–240 В, 50–60 Гц
Выход зарядного устройства	10,8В/1,8А
Емкость аккумулятора	8600 мАч/8800 мАч
Время зарядки	6–7 часов
Размер бассейна	до 861 кв. футов (80 м ²)
Скорость потока около	10 м ³ /ч (2642 гал/ч)
Плотность фильтра	180 мкм
Скорость перемещения	около 36 футов/мин (11 м/мин)
Степень защиты	IPX8
Температура окружающей среды	41°F -95°F (5°C -35°C)
Максимальная рабочая глубина	8,2 фута (2,5 м)
Размер изделия	14,6(Д)*14,1(Ш)*9,4(В) дюймов 372(Д)*360(Ш)*240(В) мм
Вес	17,64 фунтов (8 кг)
Условия хранения	41°F -95°F (5°C -35°C), относительная влажность ≤75%

ИНСТРУКЦИЯ ПО ЭКСПЛУАТАЦИИ

ЗАРЯДКА АККУМУЛЯТОРА

ПРИМЕЧАНИЕ: Заряжайте робот-очиститель в помещении, на расстоянии не менее 3 м (примерно 10 футов) от края бассейна.

- Убедитесь, что робот-очиститель выключен (индикатор не мигает), а порт для зарядки сухой. Подключите зарядное устройство к разъему для зарядки. Красный индикатор указывает на зарядку. Зеленый индикатор означает, что устройство полностью заряжено.

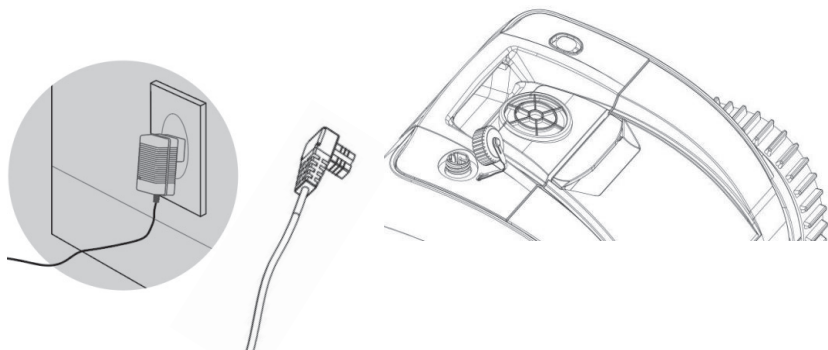

ИНДИКАТОР ЗАРЯДНОГО УСТРОЙСТВА

Цвет и состояние индикатора	Состояние зарядки
Постоянно горит зеленый индикатор	Ожидание подзарядки, разъем не подключен, или зарядка завершена
Постоянно горит красный индикатор	Аккумулятор заряжается
Индикатор мигает красным	Низкий заряд аккумулятора или аккумулятор поврежден

ИНСТРУКЦИЯ ПО ЭКСПЛУАТАЦИИ

ПОГРУЖЕНИЕ РОБОТА-ОЧИСТИТЕЛЯ

- Опустите робот-очиститель в бассейн так, чтобы его нижняя часть была направлена к стенке. Удерживайте робот и включите его. Робот начнет работать через 20 секунд, когда из него выйдет воздух (обязательно удалите воздух изнутри, чтобы робот смог эффективно работать). Затем робот-очиститель может медленно опуститься на дно бассейна.

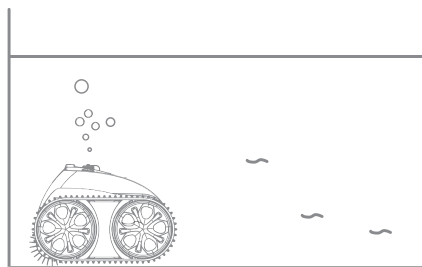
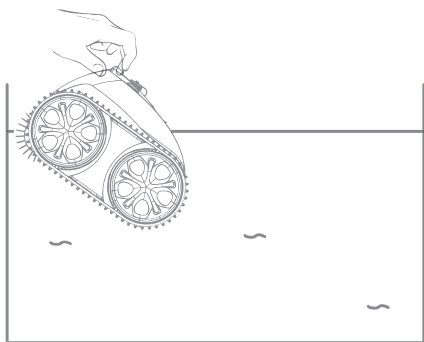

- По окончании работы робот-очиститель переместится к краю бассейна. После этого извлеките его из бассейна с помощью крюка.

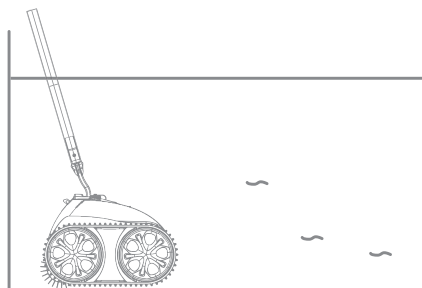
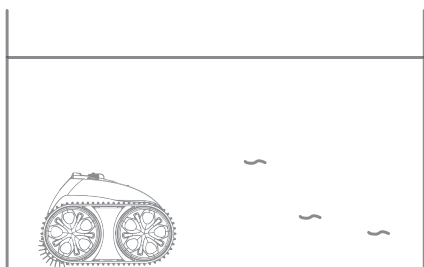

ИНСТРУКЦИЯ ПО ЭКСПЛУАТАЦИИ

ЭКСПЛУАТАЦИЯ

▶ КНОПКА ПИТАНИЯ И ИНДИКАТОР

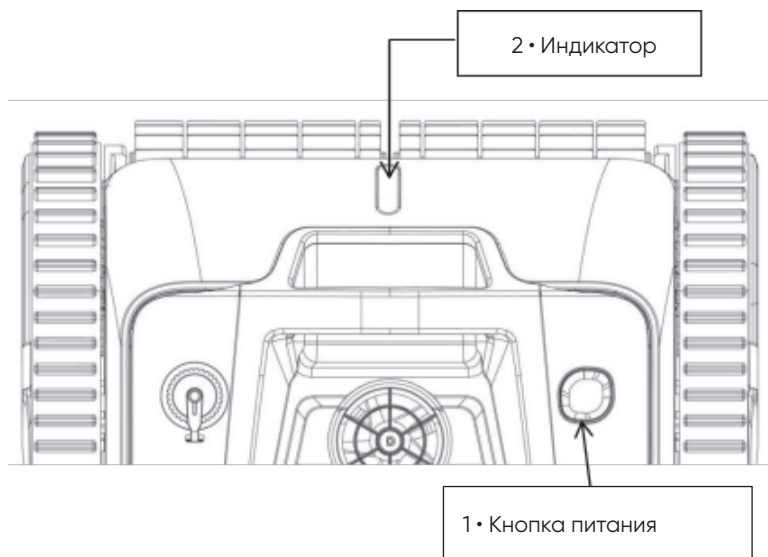

Функция	ОПИСАНИЕ
1. ON / OFF (ВКЛ/ ВЫКЛ)	Нажмите кнопку, синий цвет индикатора означает, что робот-очиститель включен. Нажмите кнопку еще раз, красный свет индикатора указывает на то, что робот-очиститель выключен.
2. Индикатор	1. Индикатор постоянно горит синим цветом: питание включено. 2. Индикатор мигает синим цветом: робот-очиститель работает. 3. Индикатор мигает желтым цветом: низкий заряд аккумулятора и начало самопарковки. 4. Индикатор постоянно горит желтым цветом: самопарковка завершена.

ПРИМЕЧАНИЕ: Если индикатор постоянно горит желтым цветом, выключите робот-очиститель и зарядите его. Запустите робот в бассейне после зарядки. Если робот-очиститель не работает, обратитесь в службу послепродажного обслуживания.

ТЕХНИЧЕСКОЕ ОБСЛУЖИВАНИЕ И РЕГУЛИРОВКИ

ОЧИСТКА ФИЛЬТРА

- Откройте верхнюю крышку: Поставьте робота в стороне от бассейна и откройте верхнюю крышку; корзина фильтра расположена так, как показано на рисунке.

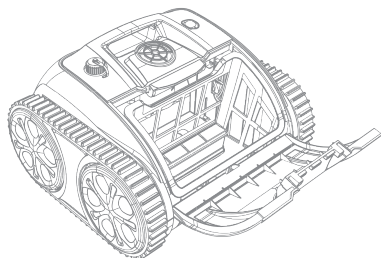
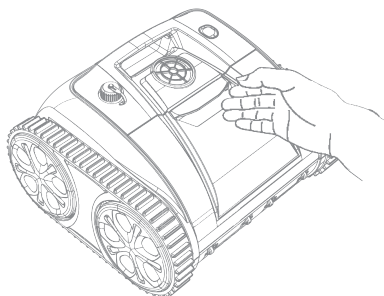

- Извлеките корзину фильтра

- Промойте корзину фильтра

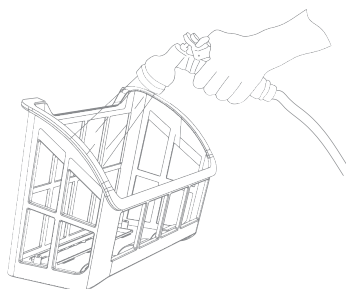
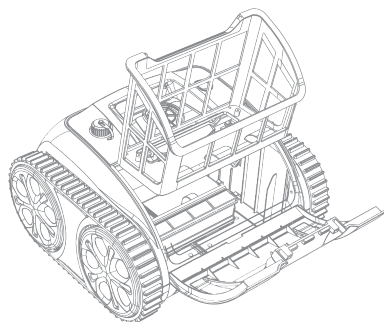

- Установите корзину фильтра в обратном порядке.

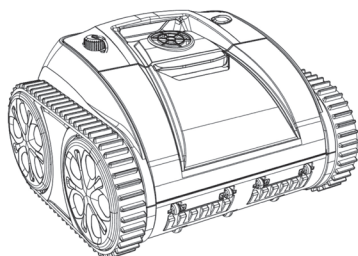

ТЕХНИЧЕСКОЕ ОБСЛУЖИВАНИЕ И РЕГУЛИРОВКИ

УСТАНОВКА ПОДВИЖНОГО БЛОКА

⚠ Если ваш робот работает исправно, проигнорируйте данные инструкции.

Следующие схемы предназначены только для использования подвижных блоков в случае, если робот не может взбираться на стенки бассейна или не может этого делать, как раньше.

- Откройте крышку фильтра и поднимите корзину фильтра.

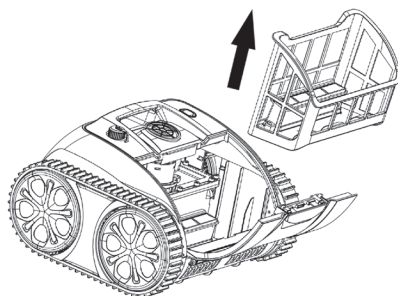

- Оторвите защитную пленку на задней стороне подвижных блоков и приклейте их один за другим в соответствии с положением, показанным на рисунке.

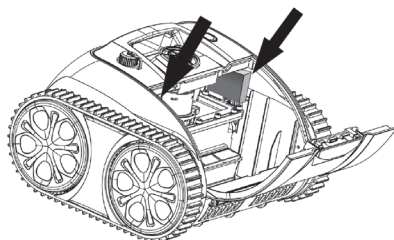

- Установите корзину фильтра и закройте крышку фильтра. Подождите 24 часа, прежде чем снова опускать робот-очиститель в бассейн.

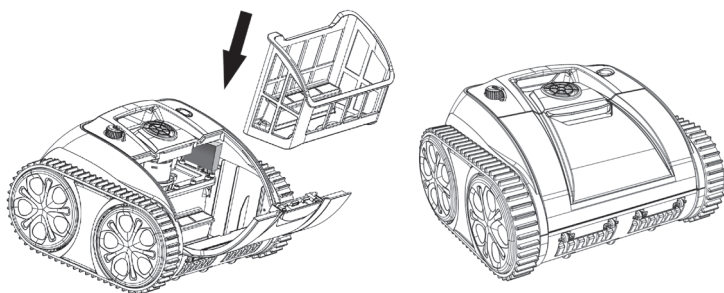

ТЕХНИЧЕСКОЕ ОБСЛУЖИВАНИЕ И РЕГУЛИРОВКИ

СОСТОЯНИЕ ВОДЫ В БАССЕЙНЕ

Примечание: Состояние воды в бассейне должно соответствовать следующим параметрам:

- pH: 7.0-8.0
- Температура: 50°F -95°F (10°C -35°C)
- Солесодержание(TDS): Макс. 2000
- Хлор: Макс. 2мг\л

ГАРАНТИЯ

- Гарантия на данное изделие составляет 24 месяца (только для комплекта привода и комплекта блока управления) с момента покупки. Гарантия не распространяется на расходные детали, к которым относятся фильтрующий лоток/щетка/колеса/форсунки.
- Гарантия аннулируется, если изделие было изменено, использовалось не по назначению или ремонтировалось неуполномоченными лицами.
- Гарантия распространяется только на производственные дефекты и не распространяется на повреждения, возникшие в результате неправильного обращения с изделием со стороны владельца.
- Для предъявления претензий или ремонта в течение гарантийного срока необходимо предъявить номер заказа или запись.

CF Group Russia
Moscow, 69km MKAD,
ter. «Greenwood», building 1, of.48
Russia
info@chemoform.ru
www.chemoform.ru
+7 800 707 19 77
+7 495 980 80 22



Экологические программы, Европейская директива WEEE



Пожалуйста, соблюдайте правила Европейского Союза и помогайте защищать окружающую среду.
Верните неработающее электрооборудование на назначенное вашим муниципалитетом предприятие, которое надлежащим образом перерабатывает электрическое и электронное оборудование. Не выбрасывайте оборудование в контейнеры для несортированных отходов. Перед утилизацией изделия извлеките съемные батареи, если таковые имеются.

CF GROUP DEUTSCHLAND GmbH

BAHNHOFSTRASSE 68
73240 WENDLINGEN
GERMANY

INFO.DE@CF.GROUP
WWW.CF-GROUP/DEUTSCHLAND
☎ +49 (7024) 4048 - 100

CACHET



a brand by*



*Une marque CF Group / Concilier rêves, santé et soin grâce à l'eau.
/ CF - Faites confiance aux experts de la piscine

NOTICE_CF200CL_122023